



Getting started with
Logitech® Ultrathin Keyboard Cover



Contents

English	3	Ελληνικά	27
Français	11	Türkçe	35
Nederlands	19	العربية	43
www.logitech.com/support 			51

Know your product

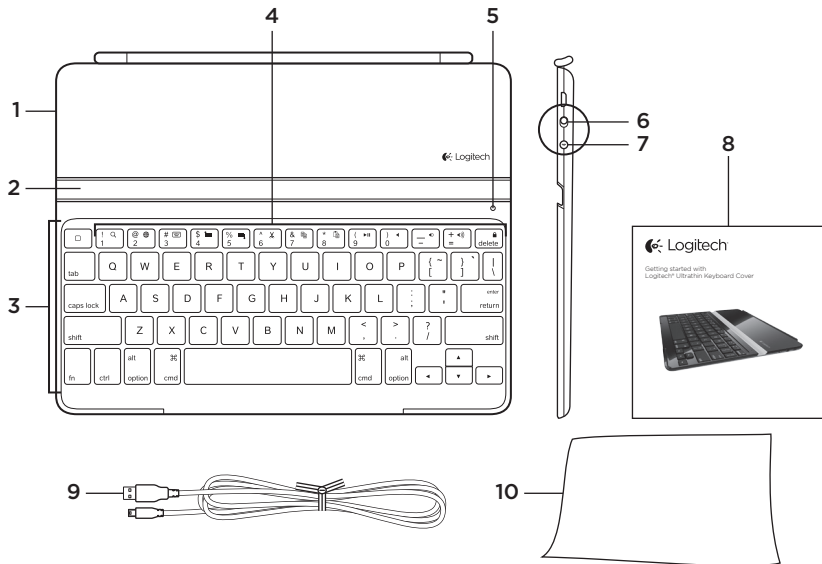

1. Protective cover
2. iPad holder
3. Keyboard
4. Function keys
5. Status light
6. On/Off switch
7. Bluetooth connect button
8. Documentation
9. Micro-USB charging cable
10. Cleaning cloth

Set up your product

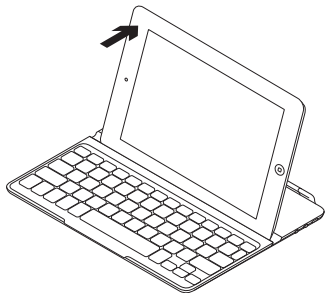
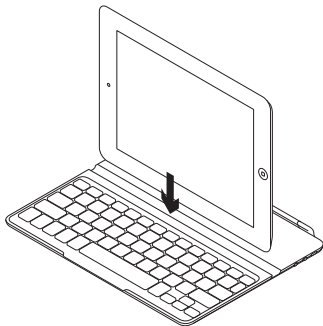
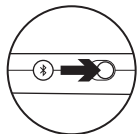

1. Turn on the Keyboard Cover:
 - Bluetooth discovery starts automatically and continues for 15 minutes. The Status light blinks blue.
 - If the Status light briefly turns red, charge the batteries. For more information, see “Charge the batteries.”
2. Make sure your iPad’s Bluetooth feature is on. Select Settings > General > Bluetooth > On.
3. Select “Logitech Ultrathin KB cover” on the iPad’s Devices menu.
4. If your iPad requests a PIN, enter the code using the Keyboard Cover and not your iPad’s virtual keyboard. After the Bluetooth connection is made, the Status light briefly turns blue, and then it turns off.
5. Place the iPad on the Keyboard Cover.

Charge the batteries

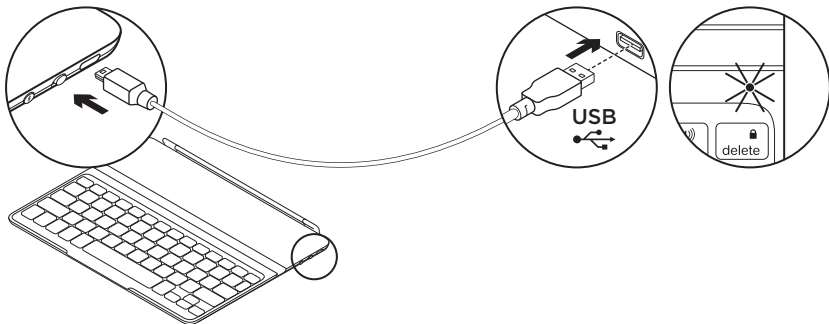

1. Plug the Micro-USB Charging cable into the Keyboard Cover and a USB port on a computer. The Status light blinks green.
2. Charge the batteries until the Status light turns solid green.

Battery information:

- A fully charged battery provides about 6 months of power when the Keyboard Cover is used about two hours a day.
- Charge the batteries when the Status light briefly turns red after the Keyboard Cover turns on.
- When not in use, turn off the Keyboard Cover to conserve battery power.
- The Keyboard Cover enters sleep mode if powered on and not used. Press any key to wake.

Visit Product Central

There's more information and support online for your product. Take a moment to visit Product Central to learn more about your new Keyboard Cover.

Browse online articles for setup help, usage tips, or information about additional features.

Connect with other users in our Community Forums to get advice, ask questions, and share solutions.

At Product Central, you'll find a wide selection of content:

- Tutorials
- Troubleshooting
- Support community
- Software downloads
- Online documentation
- Warranty information
- Spare parts (when available)

Go to www.logitech.com/support/ultrathinkeyboardcover

Use your product

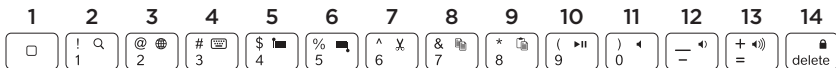

Product features

- 1. Home** Displays the iPad Home screen.
- Function keys** To use, press and hold the Fn key, and then press a key listed below.
- 2. Fn + 1 = Search** Launches the iPad search function.
- 3. Fn + 2 = Switch language** Switches the keyboard language.
- 4. Fn + 3 = Virtual keyboard** Shows/hides the virtual keyboard.
- 5. Fn + 4 = Select left** Selects text on the left, word by word.
- 6. Fn + 5 = Select right** Selects text on the right, word by word.
- 7. Fn + 6 = Cut**
- 8. Fn + 7 = Copy**
- 9. Fn + 8 = Paste**
- 10. Fn + 9 = Play/Pause**
- 11. Fn + 0 = Mute**
- 12. Fn + dash = Volume down**
- 13. Fn + plus = Volume up**
- 14. Fn + delete = Lock screen** Locks or unlocks the iPad screen.

Status light indications

Light	Description
Blinking green	The battery is charging.
Green	The battery is charged (more than 5%).
Red	Battery power is low (less than 5%). Charge the batteries.
Blinking blue	Fast: Keyboard Case is in discovery mode. Slow: Keyboard Case is trying to reconnect to your Apple device.
Solid blue	Bluetooth pairing is successful.

Storing the iPad for travel

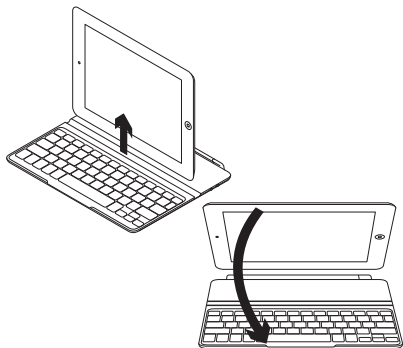

1. Lift the iPad from the Keyboard Cover.
2. Rotate the iPad, with the screen side down, so the Home button is on the right.
3. Place the iPad on top to the Keyboard Cover. A magnetic clip holds the iPad in position.

Connecting to a different iPad

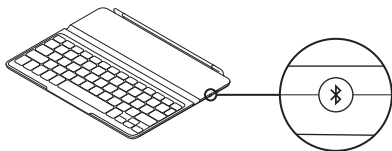

1. Make sure the Keyboard Cover is turned on.
2. Check that your iPad's Bluetooth feature is on. Select Settings > General > Bluetooth > On.
3. Press the Bluetooth Connect Button. The Keyboard Cover is discoverable for 3 min.
4. Select "Logitech Ultrathin KB cover" on the iPad's Devices menu.
5. If your iPad requests a PIN, enter the code using the Keyboard Cover and not your iPad's virtual keyboard. After the Bluetooth connection is made, the Status light briefly turns blue, and then it turns off.
6. Place the new iPad on the Keyboard Cover.

Troubleshooting

The Keyboard Cover does not work

- Press any key to wake the Keyboard Cover from sleep mode.
- Turn the Keyboard Cover Off and than back On.
- Recharge the internal batteries.
For more information, refer to “Charge the batteries.”
- Re-establish the Bluetooth connection between the Keyboard Cover and iPad:
- Verify that iPad’s Bluetooth feature is turned on.
- Choose “Logitech Ultrathin KB cover” from the Devices menu on your iPad.
The Status light briefly turns blue after the Bluetooth connection is made.

What do you think?

Please take a minute to tell us.
Thank you for purchasing our product.

www.logitech.com/ithink

Battery disposal at product end of life

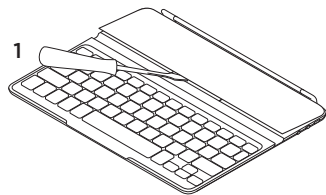

1. Pry off top cover of keyboard with screwdriver.
2. Detach battery from circuit board and remove battery.

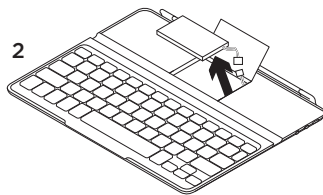

3. Dispose of your product and its battery according to local laws.

Présentation du produit

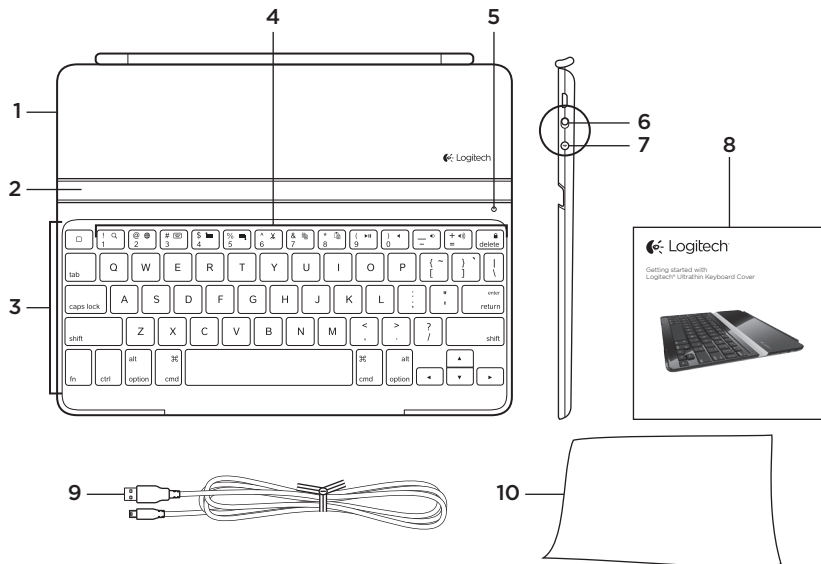

- 1. Etui de protection
- 2. Support pour iPad
- 3. Clavier
- 4. Touches de fonction
- 5. Témoin d'état
- 6. Commutateur Marche/Arrêt
- 7. Bouton de connexion Bluetooth
- 8. Documentation
- 9. Câble de charge micro-USB
- 10. Chiffon nettoyant

Installation du produit

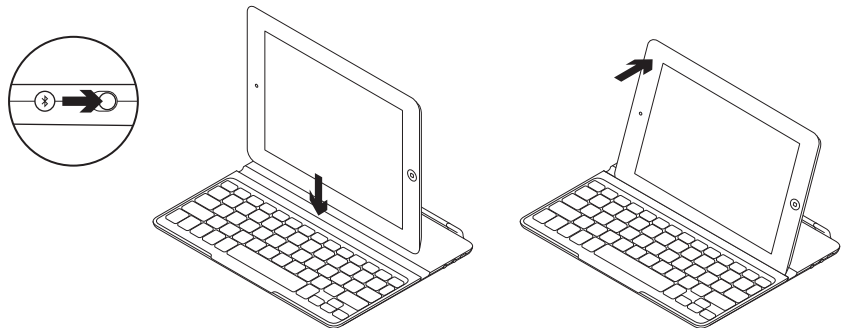

1. Mettez la coque clavier sous tension:

- La détection Bluetooth démarre automatiquement et dure 15 minutes. Le témoin d'état clignote en bleu.
- Si le témoin d'état s'allume brièvement en rouge, rechargez la batterie. Pour plus d'informations, reportez-vous à la section **Chargement de la batterie.**

2. Vérifiez que la fonction Bluetooth est activée sur votre iPad.
Sélectionnez **Paramètres > Général > Bluetooth > Activé.**

3. Dans le menu des dispositifs sur votre iPad, sélectionnez Logitech Ultrathin KB cover.

4. Si votre iPad vous demande un code PIN, saisissez ce code à l'aide de la coque clavier (et non du clavier virtuel de l'iPad). Une fois la connexion Bluetooth établie, le témoin d'état s'allume brièvement en bleu avant de s'éteindre.

5. Placez l'iPad sur la coque clavier.

Chargement de la batterie

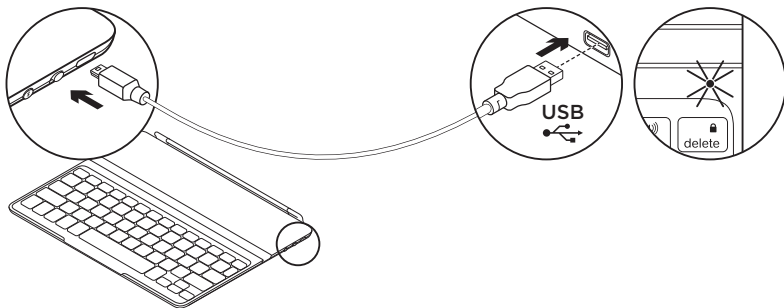

1. Branchez le câble d'alimentation micro-USB entre la coque clavier et le port USB d'un ordinateur. Le témoin d'état clignote en vert.
2. Rechargez la batterie jusqu'à ce que le témoin d'état affiche une lumière verte continue.

Informations sur la batterie:

- Chargée au maximum, l'autonomie de la batterie peut durer jusqu'à 6 mois dans le cas d'une utilisation du clavier en moyenne deux heures par jour.
- Rechargez la batterie lorsque le témoin d'état s'allume brièvement en rouge après la mise sous tension de la coque clavier.
- Lorsque vous n'utilisez pas la coque clavier, éteignez-la pour préserver la batterie.
- La coque clavier passe en mode de veille après une certaine durée d'inactivité. Appuyez sur n'importe quelle touche pour le réactiver.

Visite des pages Produits

Des informations supplémentaires et une assistance en ligne sont disponibles pour votre produit. Prenez le temps de visiter les pages Produits pour en savoir plus sur votre nouvelle coque clavier.

Parcourez les articles en ligne pour obtenir de l'aide en matière de configuration, des conseils d'utilisation ou des informations sur les fonctions supplémentaires.

Connectez-vous avec d'autres utilisateurs sur nos forums communautaires pour demander des conseils, poser des questions et partager des solutions.

Dans les pages Produits, vous trouverez un large éventail de contenu:

- Didacticiels
- Dépannage
- Communauté d'entraide
- Téléchargement de logiciels
- Documentation en ligne
- Informations sur la garantie
- Pièces de rechange (si disponibles)

Accédez au site www.logitech.com/support/ultrathinkeyboardcover

Utilisation du produit

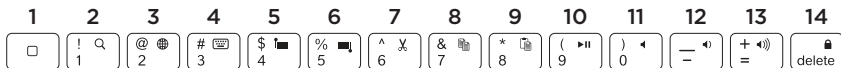
**Caractéristiques du produit**

1. Accueil Afficher l'écran d'accueil de l'iPad.

Touches de fonction Pour utiliser une fonction, maintenez la touche Fn enfoncée et appuyez sur une des touches répertoriées ci-dessous.

2. Fn + 1 = Rechercher

Lancer la fonction de recherche de l'iPad.

3. Fn + 2 = Changer de langue

Changer la langue du clavier.

4. Fn + 3 = Clavier virtuel

Afficher/Masquer le clavier virtuel.

5. Fn + 4 = Sélection gauche

Sélectionner du texte en partant de la gauche, mot par mot.

6. Fn + 5 = Sélection droite

Sélectionner du texte en partant de la droite, mot par mot.

7. Fn + 6 = Couper**8. Fn + 7 = Copier****9. Fn + 8 = Coller****10. Fn + 9 = Lecture/Pause****11. Fn + 0 = Muet****12. Fn + tiret = Volume -****13. Fn + plus = Volume +****14. Fn + delete = Verrouiller l'écran**

Verrouiller/Déverrouiller l'écran de l'iPad.

Indications du témoin d'état

Témoin	Description
Vert clignotant	La batterie est en cours de charge.
Vert	La batterie est chargée (niveau supérieur à 5 %).
Rouge	Le niveau de charge de la batterie est faible (inférieur à 5 %). Chargement requis.
Bleu clignotant	Rapide: la coque clavier est en mode de détection. Lent: la coque clavier tente de se reconnecter à votre dispositif Apple.
Bleu en continu	Le couplage Bluetooth est effectif.

Stockage de l'iPad en cas de déplacement

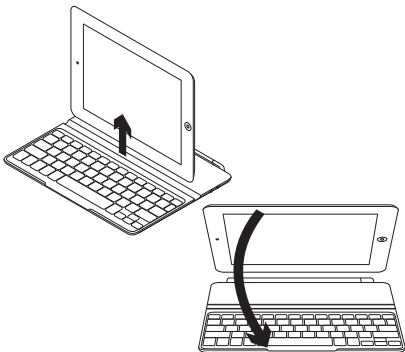

1. Retirez l'iPad de la coque clavier.
2. Faites pivoter l'iPad, l'écran orienté vers le bas, de sorte à placer le bouton d'accueil à droite.
3. Placez l'iPad sur la coque clavier. Une fixation aimantée permet de maintenir l'iPad.

Connexion à un autre iPad

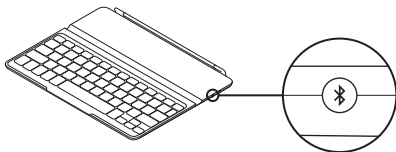

1. Vérifiez que la coque clavier est sous tension.
2. Vérifiez que la fonction Bluetooth est activée sur votre iPad. Sélectionnez Paramètres > Général > Bluetooth > Activé.
3. Appuyez sur le bouton de connexion Bluetooth. La coque clavier passe en mode de détection pendant 3 minutes.
4. Dans le menu des dispositifs sur votre iPad, sélectionnez Logitech Ultrathin KB cover.
5. Si votre iPad vous demande un code PIN, saisissez ce code à l'aide de la coque clavier (et non du clavier virtuel de l'iPad). Une fois la connexion Bluetooth établie, le témoin d'état s'allume brièvement en bleu avant de s'éteindre.
6. Placez le nouvel iPad sur la coque clavier.

Dépannage

La coque clavier ne fonctionne pas

- Appuyez sur une touche du clavier pour quitter le mode de veille.
- Mettez le clavier hors tension, puis remettez-le sous tension.
- Rechargez la batterie interne.
Pour plus d'informations, reportez-vous à la section Chargement de la batterie.
- Rétablissez la connexion Bluetooth entre la coque clavier et l'iPad:
- Vérifiez que la fonction Bluetooth est activée sur l'iPad.
- Sélectionnez Logitech Ultrathin KB cover dans le menu des dispositifs sur votre iPad. Une fois la connexion Bluetooth établie, le témoin d'état s'allume brièvement en bleu.

Qu'en pensez-vous?

Veillez prendre quelques minutes pour nous faire part de vos commentaires. Nous vous remercions d'avoir acheté notre produit.

www.logitech.com/ithink

Recyclage de la batterie à la fin du cycle de vie du produit

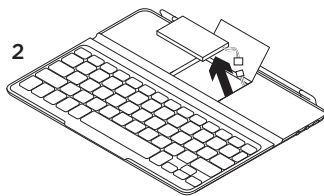
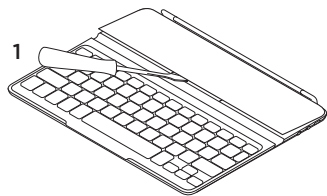

1. Retirez le couvercle du clavier à l'aide d'un tournevis.
2. Détachez la batterie et retirez-la.

3. Mettez au rebut le produit et sa batterie conformément à la législation locale.

Ken uw product

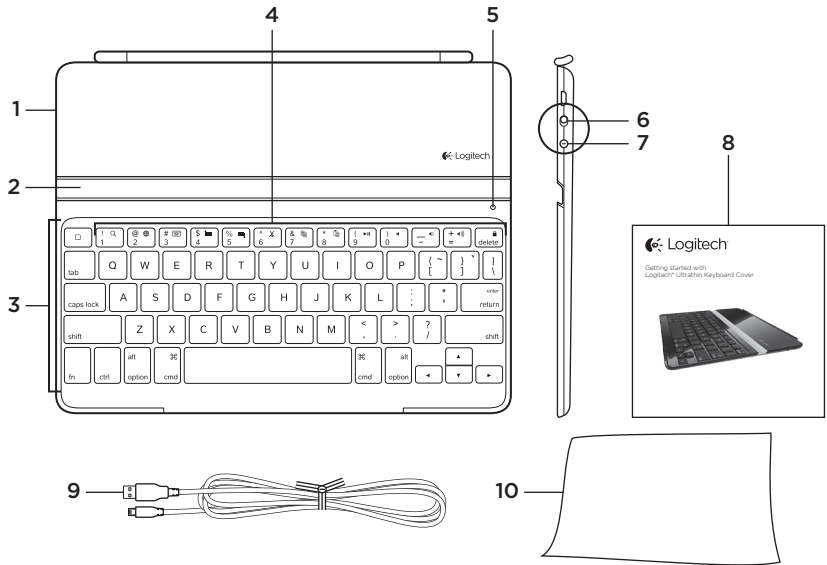

1. Beschermend deksel
2. iPad-houder
3. Toetsenbord
4. Functietoetsen
5. Statuslampje

6. Aan-uitschakelaar
7. Bluetooth-verbindingsknopje
8. Documentatie
9. Micro-USB-oplaadkabel
10. Schoonmaakdoekje

Uw product instellen

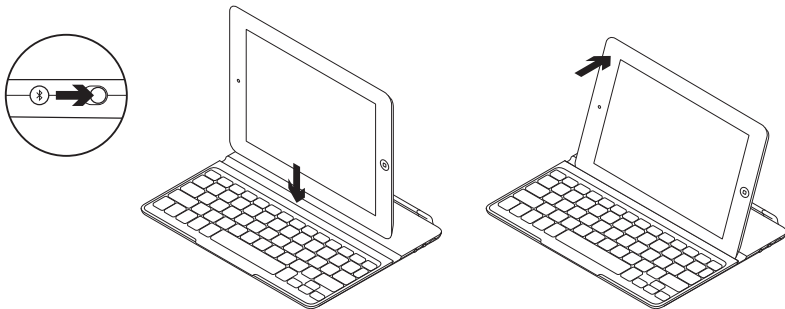

1. Schakel de Keyboard Cover in:
 - De Bluetooth-detectie start automatisch en blijft 15 minuten doorgaan. Het statuslampje knippert blauw.
 - Als het statuslampje kort rood oplicht, moet u de batterijen opladen. Zie 'De batterijen opladen' voor meer informatie.
2. Controleer of de Bluetooth-functie van uw iPad is ingeschakeld. Selecteer Instellingen > Algemeen > Bluetooth > Aan.
3. Selecteer 'Logitech Ultrathin KB cover' in het apparaatmenu van de iPad.
4. Als uw iPad om een pincode vraagt, voert u de code in via de Keyboard Cover en niet via het virtuele toetsenbord van uw iPad. Nadat de Bluetooth-verbinding tot stand is gebracht, brandt het statuslampje kort blauw en vervolgens gaat het uit.
5. Plaats de iPad op de Keyboard Cover.

De batterijen opladen

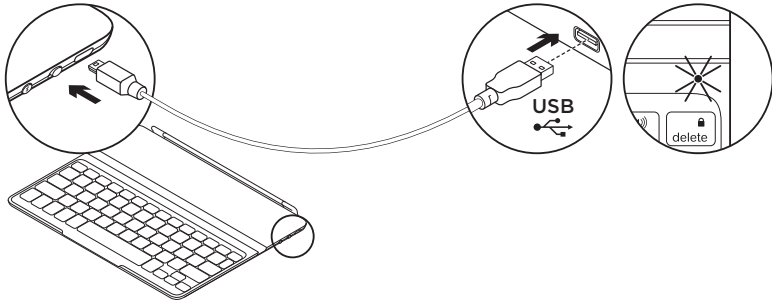

1. Sluit de micro-USB-oplaadkabel aan op de Keyboard Cover en een USB-poort van de computer. Het statuslampje knippert groen.
2. Laad de batterijen op tot het statuslampje groen blijft branden.

Batterijgegevens:

- Een volledig opgeladen batterij levert ongeveer 6 maanden stroom wanneer de Keyboard Cover ongeveer 2 uur per dag wordt gebruikt.
- Laad de batterijen op wanneer het statuslampje kort rood oplicht nadat de Keyboard Cover is ingeschakeld.
- Wanneer u de Keyboard Cover niet gebruikt, schakelt u het uit om batterijvermogen te besparen.
- De Keyboard Cover wordt in de slaapstand gezet als deze aanstaat en niet wordt gebruikt. Druk op een willekeurige toets om deze uit de slaapstand te halen.

Ga naar Product centraal

U vindt online meer informatie over en ondersteuning voor uw product. Neem even de tijd om naar Product centraal te gaan om meer te weten te komen over uw nieuwe Keyboard Cover.

Blader door onlineartikelen voor hulp bij de set-up, gebruikstips of informatie over extra functies.

Kom in contact met andere gebruikers in onze communityforums om advies te krijgen, vragen te stellen en oplossingen te delen.

Bij Product centraal vindt u een breed scala aan inhoud:

- Studielessen
- Probleemoplossing
- Ondersteuningscommunity
- Softwaredownloads
- Onlinedocumentatie
- Garantie-informatie
- Reserveonderdelen (indien beschikbaar)

Ga naar www.logitech.com/support/ultrathinkeyboardcover

Gebruik van het product

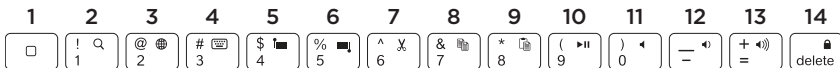

Productfuncties

- 1. Start** Geeft het startscherm van de iPad weer.

Functietoetsen Houd voor gebruik de Fn-toets ingedrukt en druk vervolgens op een van de onderstaande toetsen.

- 2. Fn + 1 = Zoeken** Start de zoekfunctie van de iPad.
- 3. Fn + 2 = Taal wisselen** Wisselt de taal van het toetsenbord.
- 4. Fn + 3 = Virtueel toetsenbord** Geeft het virtuele toetsenbord weer of verbergt het.
- 5. Fn + 4 = Selectie links** Selecteert de tekst aan de linkerkant, woord voor woord.

6. Fn + 5 = Selectie rechts

Selecteert de tekst aan de rechterkant, woord voor woord.

- 7. Fn + 6 = Knippen**
- 8. Fn + 7 = Kopiëren**
- 9. Fn + 8 = Plakken**
- 10. Fn + 9 = Afspelen/pauzeren**
- 11. Fn + 0 = Dempen**
- 12. Fn + streepje = Volume omlaag**
- 13. Fn + plus = Volume omhoog**
- 14. Fn + delete = Scherm vergrendelen** Vergrendelt of ontgrendelt het scherm van de iPad.

Indicaties van het statuslampje

Lampje	Beschrijving
Knippert groen	De batterij wordt opgeladen.
Groen	De batterij is opgeladen (meer dan 5%).
Rood	Batterijvermogen is laag (minder dan 5%). Laad de batterijen op.
Knippert blauw	Snel: de Keyboard Cover bevindt zich in detectiemodus. Langzaam: de Keyboard Cover probeert opnieuw verbinding te maken met uw Apple-apparaat.
Brandt blauw	Bluetooth-koppeling is gelukt.

De iPad opbergen om mee te nemen

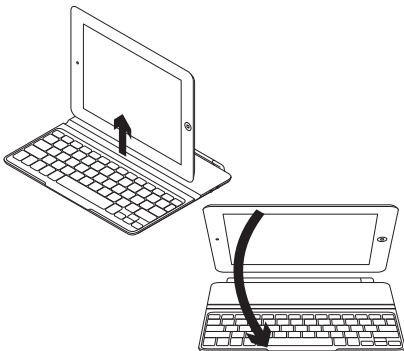

1. Til de iPad uit de Keyboard Cover.
2. Roteer de iPad, met het scherm omlaag, zodat de start-knop zich rechts bevindt.
3. Plaats de iPad op de Keyboard Cover. De iPad wordt op zijn plaats gehouden door een magnetisch klemmetje.

Verbinding maken met een andere iPad

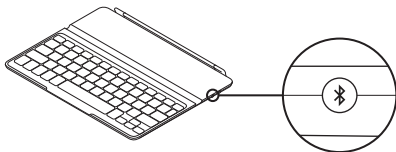

1. Controleer of de Keyboard Cover aanstaat.
2. Controleer of de Bluetooth-functie van uw iPad is ingeschakeld. Selecteer Instellingen > Algemeen > Bluetooth > Aan.
3. Druk op het Bluetooth-verbindingssymbool. De Keyboard Cover kan 3 minuten lang worden gedetecteerd.
4. Selecteer 'Logitech Ultrathin KB cover' in het apparaatmenu van de iPad.
5. Als uw iPad om een pincode vraagt, voert u de code in via de Keyboard Cover en niet via het virtuele toetsenbord van uw iPad. Nadat de Bluetooth-verbinding tot stand is gebracht, brandt het statuslampje kort blauw en vervolgens gaat het uit.
6. Plaats de nieuwe iPad op de Keyboard Cover.

Probleemoplossing

De Keyboard Cover werkt niet

- Druk op een willekeurige toets om de Keyboard Cover uit de slaapstand te halen.
- Zet de Keyboard Cover uit en vervolgens weer aan.
- Laad de interne batterijen op. Zie 'De batterijen opladen' voor meer informatie.
- Breng de Bluetooth-verbinding tussen de Keyboard Cover en de iPad opnieuw tot stand.
- Controleer of de Bluetooth-functie van de iPad is ingeschakeld.
- Kies 'Logitech Ultrathin KB cover' uit het menu Apparaten van uw iPad. Nadat de Bluetooth-verbinding tot stand is gebracht, brandt het statuslampje kort blauw.

Wat denkt u?

Neem even de tijd om ons uw mening te geven.
Hartelijk dank voor de aanschaf van ons product.

www.logitech.com/ithink

Weggoien van batterijen aan het eind van de productlevensduur

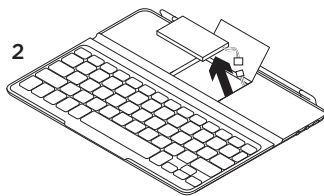
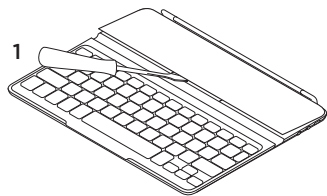

1. Verwijder het bovenste deksel van het toetsenbord met behulp van een schroevendraaier.
2. Maak de batterij los van de printplaat en verwijder de batterij.

3. Gooi uw product en de bijbehorende batterij volgens plaatselijke wetten weg.

Γνωριμία με το προϊόν

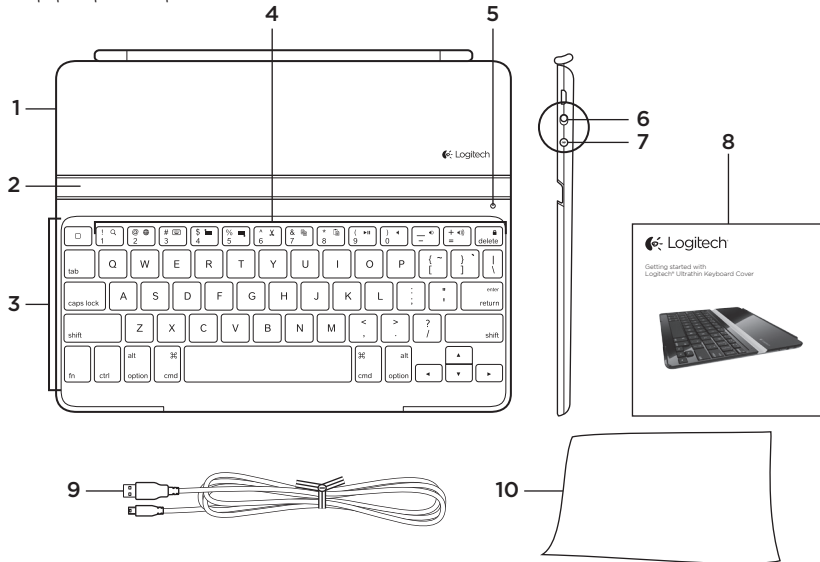

- | | |
|--|-------------------------------|
| 1. Προστατευτικό κάλυμμα | 7. Κουμπί σύνδεσης Bluetooth |
| 2. Βάση στήριξης για iPad | 8. Τεκμηρίωση |
| 3. Πληκτρολόγιο | 9. Καλώδιο φόρτισης micro-USB |
| 4. Πληκτρά λειτουργίας | 10. Πανί καθαρισμού |
| 5. Φωτεινή ένδειξη κατάστασης | |
| 6. Διακόπτης ενεργοποίησης/απενεργοποίησης | |

Ρύθμιση του προϊόντος

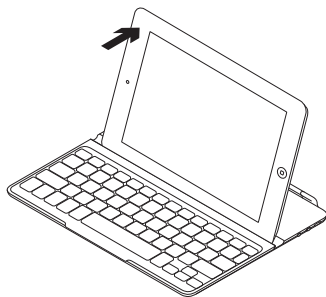
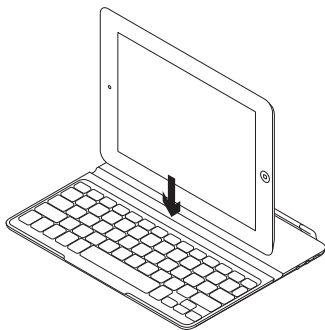
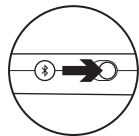

- 1. Ενεργοποιήστε το πληκτρολόγιο-κάλυμμα:**
 - Ξεκινά αυτόματα η διαδικασία εντοπισμού Bluetooth και συνεχίζει για 15 λεπτά. Η φωτεινή ένδειξη κατάστασης ανάβει με μπλε χρώμα.
 - Αν η φωτεινή ένδειξη κατάστασης ανάβει για λίγο με κόκκινο χρώμα, φορτίστε τις μπαταρίες. Για περισσότερες πληροφορίες, ανατρέξτε στην ενότητα "Φόρτιση των μπαταριών".
- 2. Βεβαιωθείτε ότι η λειτουργία Bluetooth του iPad είναι ενεργοποιημένη.** Επιλέξτε το στοιχείο Ρυθμίσεις > Γενικά > Bluetooth > Ενεργό.
- 3. Επιλέξτε το στοιχείο "Logitech Ultrathin KB cover"** από το μενού συσκευών του iPad.
- 4. Αν το iPad ζητήσει κάποιο PIN,** εισαγάγετε τον κωδικό χρησιμοποιώντας το πληκτρολόγιο-κάλυμμα και όχι το εικονικό πληκτρολόγιο του iPad. Μόλις ολοκληρωθεί η σύνδεση Bluetooth, η φωτεινή ένδειξη κατάστασης ανάβει για λίγο με μπλε χρώμα και, στη συνέχεια, σβήνει.
- 5. Προσηύξτε το iPad στο πληκτρολόγιο-κάλυμμα.**

Φόρτιση των μπαταριών

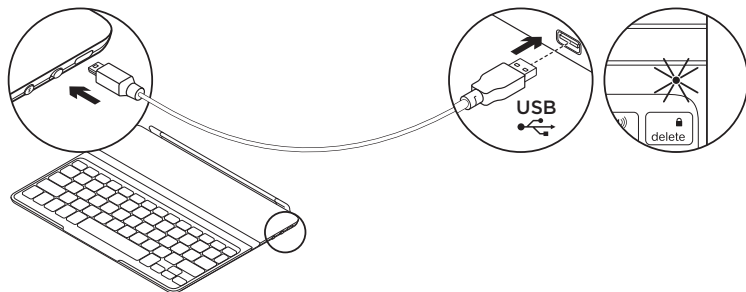

1. Συνδέστε το καλώδιο φόρτισης Micro-USB στο πληκτρολόγιο-κάλυμμα και σε μια θύρα USB ενός υπολογιστή. Η φωτεινή ένδειξη κατάστασης αναβοσβήνει με πράσινο χρώμα.
2. Φορτίστε τις μπαταρίες μέχρι η φωτεινή ένδειξη κατάστασης να ανάψει σταθερά με πράσινο χρώμα.

Πληροφορίες για τη μπαταρία:

- Μια πλήρως φορτισμένη μπαταρία παρέχει περίπου 6 μήνες λειτουργίας, δεδομένου ότι το πληκτρολόγιο-κάλυμμα χρησιμοποιείται δύο ώρες κάθε μέρα.
- Φορτίστε τις μπαταρίες αν η φωτεινή ένδειξη κατάστασης ανάψει για λίγο με κόκκινο χρώμα μετά την ενεργοποίηση του πληκτρολογίου-καλύμματος.
- Απενεργοποιήστε το πληκτρολόγιο-κάλυμμα όταν δεν το χρησιμοποιείτε για να εξοικονομήσετε μπαταρία.
- Το πληκτρολόγιο-κάλυμμα εισέρχεται σε λειτουργία αναστολής στην περίπτωση που είναι ενεργοποιημένο αλλά δεν χρησιμοποιείται. Πιέστε οποιοδήποτε πλήκτρο για να το ενεργοποιήσετε.

Μετάβαση στο Κέντρο προϊόντων

Περισσότερες πληροφορίες και υποστήριξη για το προϊόν σας μπορείτε να βρείτε στο Internet. Αφιερώστε λίγο χρόνο και επισκεφτείτε το Κέντρο προϊόντων για να μάθετε περισσότερα σχετικά με το νέο πληκτρολόγιο-κάλυμμα.

Περιηγηθείτε στα ηλεκτρονικά άρθρα για να λάβετε βοήθεια σχετικά με τη ρύθμιση, συμβουλές χρήσης ή πληροφορίες σχετικά με τις πρόσθετες λειτουργίες.

Επικοινωνήστε με άλλους χρήστες στα Φόρουμ της κοινότητας για να λάβετε συμβουλές, να κάνετε ερωτήσεις και να μοιραστείτε λύσεις.

Στο Κέντρο προϊόντων θα βρείτε μια μεγάλη ποικιλία περιεχομένου:

- Οδηγοί εκμάθησης
- Αντιμετώπιση προβλημάτων
- Κοινότητα υποστήριξης
- Στοιχεία λήψης λογισμικού
- Ηλεκτρονική τεκμηρίωση
- Πληροφορίες για την εγγύηση
- Ανταλλακτικά (όταν είναι διαθέσιμα)

Μεταβείτε στη διεύθυνση www.logitech.com/support/ultrathinkeyboardcover

Χρήση του προϊόντος

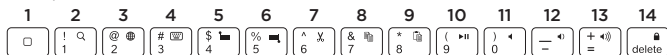

Χαρακτηριστικά προϊόντος

1. Πλήκτρο αρχικής οθόνης

Εμφανίζει την αρχική οθόνη του iPad.

Πλήκτρα λειτουργίας Για να τα χρησιμοποιήσετε, πιέστε παρατεταμένα το πλήκτρο Fn και, στη συνέχεια, πιέστε ένα από τα παρακάτω πλήκτρα.

2. **Fn + 1 = Αναζήτηση** Ξεκινά τη λειτουργία αναζήτησης του iPad.
3. **Fn + 2 = Εναλλαγή γλώσσας** Αλλάζει τη γλώσσα του πληκτρολογίου.
4. **Fn + 3 = Εικονικό πληκτρολόγιο** Εμφανίζει/αποκρύπτει το εικονικό πληκτρολόγιο.

5. **Fn + 4 = Επιλογή αριστερά** Επιλέγει το κείμενο που υπάρχει στα αριστερά, λέξη προς λέξη.
6. **Fn + 5 = Επιλογή δεξιά** Επιλέγει το κείμενο που υπάρχει στα δεξιά, λέξη προς λέξη.
7. **Fn + 6 = Αποκοπή**
8. **Fn + 7 = Αντιγραφή**
9. **Fn + 8 = Επικόλληση**
10. **FN+ 9 = Αναπαραγωγή/Παύση**
11. **Fn + 0 = Σίγαση**
12. **Fn + παύλα = Μείωση έντασης**
13. **Fn + συν = Αύξηση έντασης**
14. **Fn + delete = Κλειδωμα οθόνης** Κλειδώνει ή ξεκλειδώνει την οθόνη του iPad.

Φωτεινές ενδείξεις κατάστασης

Φωτεινή ένδειξη	Περιγραφή
Αναβοσβήνει με πράσινο χρώμα	Η μπαταρία φορτίζει.
Πράσινο χρώμα	Η μπαταρία φόρτισε (περισσότερο από 5%).
Κόκκινο χρώμα	Η ισχύς της μπαταρίας είναι χαμηλή (λιγότερο από 5%). Φορτίστε τις μπαταρίες.
Αναβοσβήνει με μπλε χρώμα	Γρήγορα: Το πληκτρολόγιο-κάλυμμα βρίσκεται σε λειτουργία εντοπισμού. Αργά: Το πληκτρολόγιο-κάλυμμα προσπαθεί να συνδεθεί ξανά με τη συσκευή Apple.
Ανάβει σταθερά με μπλε χρώμα	Η ζεύξη Bluetooth ήταν επιτυχής.

Αποθήκευση του iPad για μεταφορά

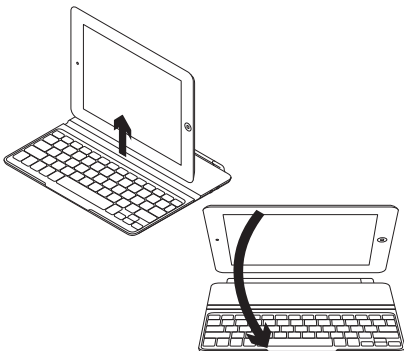

1. Σηκώστε το iPad από το πληκτρολόγιο-κάλυμμα.
2. Περιτρέψτε το iPad, τοποθετώντας την οθόνη προς τα κάτω, έτσι ώστε το κουμπί Αρχικής οθόνης να βρίσκεται στα δεξιά.
3. Τοποθετήστε το iPad πάνω στο πληκτρολόγιο-κάλυμμα. Ένα μαγνητικό κλιπ συγκρατεί το iPad στη θέση του.

Σύνδεση σε άλλο iPad

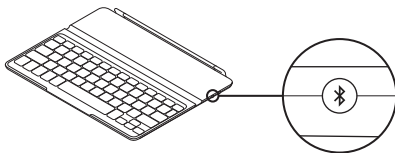

1. Βεβαιωθείτε ότι το πληκτρολόγιο-κάλυμμα είναι ενεργοποιημένο.
2. Βεβαιωθείτε ότι η λειτουργία Bluetooth του iPad είναι ενεργοποιημένη. Επιλέξτε το στοιχείο Ρυθμίσεις > Γενικά > Bluetooth > Ενεργό.
3. Πατήστε το κουμπί σύνδεσης Bluetooth. Το πληκτρολόγιο-κάλυμμα θα είναι ανιχνεύσιμο για 3 λεπτά.
4. Επιλέξτε το στοιχείο "Logitech Ultrathin KB cover" από το μενού συσκευών του iPad.
5. Αν το iPad ζητήσει κάποιο PIN, εισαγάγετε τον κωδικό χρησιμοποιώντας το κάλυμμα-πληκτρολόγιο και όχι το εικονικό πληκτρολόγιο του iPad. Μόλις ολοκληρωθεί η σύνδεση Bluetooth, η φωτεινή ένδειξη κατάστασης ανάβει για λίγο με μπλε χρώμα και, στη συνέχεια, σβήνει.
6. Τοποθετήστε το νέο iPad στο πληκτρολόγιο-κάλυμμα.

Αντιμετώπιση προβλημάτων

Το πληκτρολόγιο-κάλυμμα δεν λειτουργεί

- Πιέστε ένα πλήκτρο για να ενεργοποιήσετε το πληκτρολόγιο-κάλυμμα από τη λειτουργία αναστολής.
- Απενεργοποιήστε και, στη συνέχεια, ενεργοποιήστε ξανά το πληκτρολόγιο-κάλυμμα.
- Επαναφορτίστε τις εσωτερικές μπαταρίες. Για περισσότερες πληροφορίες, ανατρέξτε στην ενότητα "Φόρτιση των μπαταριών".
- Δημιουργήστε ξανά τη σύνδεση Bluetooth μεταξύ του πληκτρολογίου-καλύμματος και του iPad:
- Βεβαιωθείτε ότι η λειτουργία Bluetooth του iPad είναι ενεργοποιημένη.
- Επιλέξτε "Logitech Ultrathin KB cover" από το μενού "Συσκευές" του iPad. Μετά τη δημιουργία της σύνδεσης Bluetooth, η φωτεινή ένδειξη κατάσταση ανάβει για λίγο με μπλε χρώμα.

Ποια είναι η γνώμη σας;

Αφιερώστε λίγο χρόνο για να μας πείτε. Σας ευχαριστούμε για την αγορά του προϊόντος μας.

www.logitech.com/ithink

Απορρίψη της μπαταρίας στο τέλος του κύκλου ζωής του προϊόντος

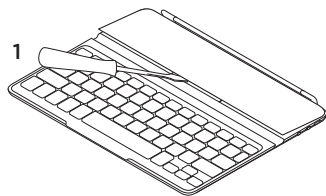

1. Αφαιρέστε το επάνω κάλυμμα του πληκτρολογίου με ένα κατσαβίδι.
2. Αποσυνδέστε την μπαταρία από την πλακέτα του κυκλώματος και αφαιρέστε την.

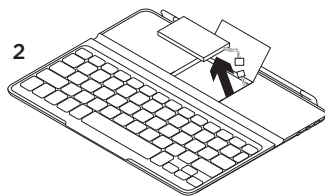

3. Απορρίψτε το προϊόν και την μπαταρία σύμφωνα με την τοπική νομοθεσία.

Ürününüzü tanıyın

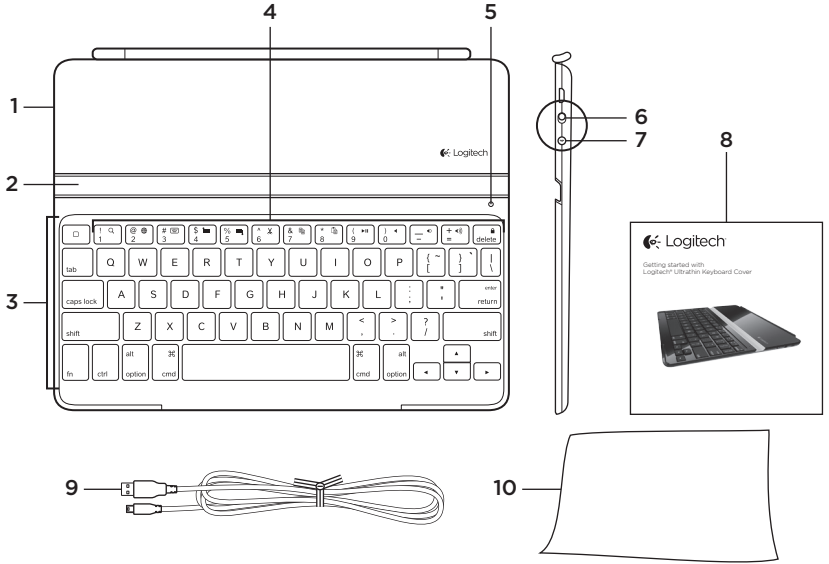

1. Koruyucu kapak
2. iPad yeri
3. Klavye
4. İşlev tuşları
5. Durum ışığı

6. Açma/Kapama düğmesi
7. Bluetooth bağlantı düğmesi
8. Belgeler
9. Mikro USB şarj kablosu
10. Temizlik bezi

Ürününüzü kurun

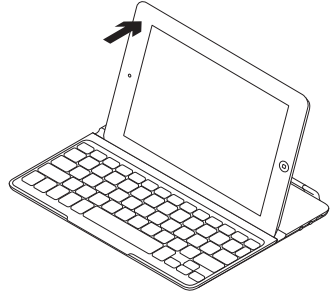
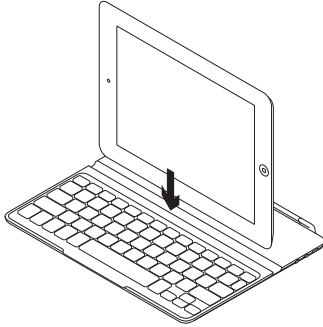
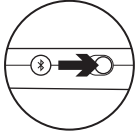

1. Klavye Kapağını açın:
 - Bluetooth keşfi otomatik olarak başlar ve 15 dakika sürer. Durum ışığı mavi renkte yanıp söner.
 - Durum ışığı kırmızı olursa pilleri şarj edin. Daha fazla bilgi için "Pilleri şarj etme" bölümüne bakın.
2. iPad'inizin Bluetooth özelliğinin açık olduğundan emin olun. Ayarlar > Genel > Bluetooth > Açık'ı seçin.
3. iPad'in Cihazlar menüsünde "Logitech Ultrathin KB cover"ı seçin.
4. iPad'iniz PIN isterse iPad'inizin sanal klavyesini değil, Klavye Kapağını kullanarak kodu girin. Bluetooth bağlantısı yapıldıktan sonra Durum ışığı kısa bir süre mavi renkte yanar ve sonra söner.
5. iPad'i Klavye Kılıfına yerleştirin

Pilleri şarj etme

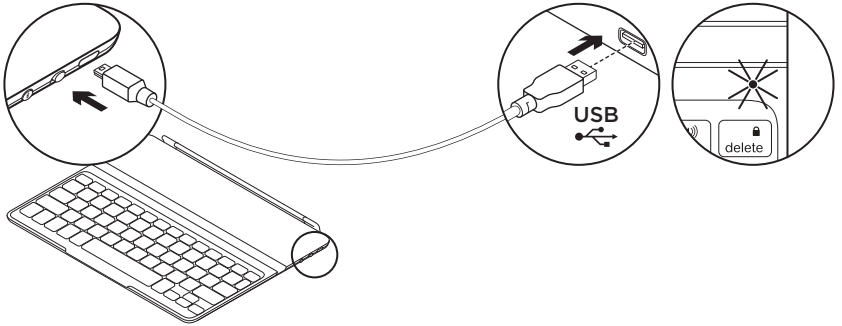

1. Mikro-USB Şarj kablosunu Klavye Kılıfına veya bir bilgisayarın USB bağlantı noktasına takın. Durum ışığı yeşil renkte yanıp söner.
2. Durum ışığı yeşil olana kadar pilleri şarj edin.

Pil bilgileri:

- Klavye Kılıfı günde iki saat kullanıldığında, tamamen şarj olmuş bir pil 6 ay dayanır.
- Klavye Kılıfı açıldıktan sonra Durum ışığı kırmızı olursa pilleri şarj edin.
- Kullanılmadığında pil gücünden tasarruf etmek için Klavye Kılıfını kapatın.
- Açılır ve kullanılmazsa Klavye Kılıfı uyku moduna girer. Uyandırmak için herhangi bir tuşa basın.

Ürün Merkezini ziyaret edin

Ürününüz için çevrimiçi ortamda daha fazla bilgi ve destek bulabilirsiniz. Yeni Klavye Kılıfınız hakkında daha fazla bilgi edinmek için Ürün Merkezini ziyaret edin.

Kurulum yardımı, kullanım ipuçları veya ek özellikler hakkında bilgi almak için çevrimiçi makalelere göz atın.

Danışmak, sorular sormak ve çözümleri paylaşmak için Topluluk Forumlarımızdaki diğer kullanıcılarla bağlantı kurun.

Ürün Merkezinde zengin içerik seçenekleri bulacaksınız:

- Öğreticiler
- Sorun giderme
- Destek topluluğu
- İndirebileceğiniz yazılımlar
- Çevrimiçi belgeler
- Garanti bilgileri
- Yedek parçalar (kullanılabilir olduğunda)

www.logitech.com/support/ultrathinkeyboardcover adresine gidin.

Ürününüzü kullanma

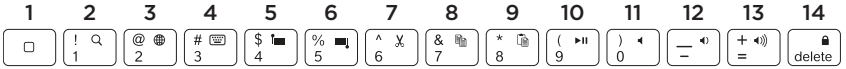

Ürün özellikleri

1. Ana Ekran iPad Ana ekranını gösterir.

İşlev tuşları Kullanmak için Fn tuşunu basılı tutun ve aşağıda listelenen tuşlardan birine basın.

2. Fn + 1 = Ara iPad arama işlevini başlatır.

3. Fn + 2 = Dil geçişi Klavye dilleri arasında geçiş yapar.

4. Fn + 3 = Sanal klavye Sanal klavyeyi gösterir/gizler.

5. Fn + 4 = Soldakini seç Soldaki metni kelime kelime seçer.

6. Fn + 5 = Sağdakini seç Sağdaki metni kelime kelime seçer.

7. Fn + 6 = Kes

8. Fn + 7 = Kopyala

9. Fn + 8 = Yapıştır

10. Fn + 9 = Oynat/Duraklat

11. Fn + 0 = Sessiz

12. Fn + eksi = Sesi kısma

13. Fn + artı = Sesi açma

14. Fn + sil= Ekran kilidi iPad ekranını açar veya kilitlet.

Durum ışığı göstergeleri

Işık	Açıklama
Yanıp sönen yeşil	Pil şarj oluyordur.
Yeşil	Pil şarj olmuştur (%5'ten fazla).
Kırmızı	Pil gücü azdır (%5'ten az). Pilleri şarj edin.
Yanıp sönen mavi	Hızlı: Klavye Kılıfı keşif modundadır. Yavaş: Klavye Kılıfı Apple cihazınıza yeniden bağlanmaya çalışıyor.
Mavi	Bluetooth eşleştirme başarılıdır.

iPad'i seyahat amaçlı saklama

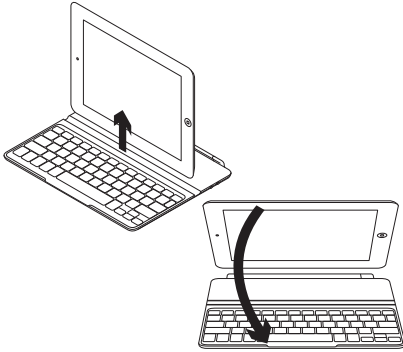

1. iPad'i Klavye Kılıfından çıkarın.
2. iPad'i ekran tarafı aşağıya bakacak şekilde çevirin; bu şekilde Ana ekran düğmesi sağda olur.
3. iPad'i Klavye Kılıfına yerleştirin. Manyetik bir klips iPad'in yerine oturmasını sağlar.

Farklı bir iPad'e bağlantı

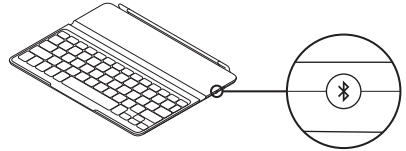

1. Klavye Kılıfının açık olduğundan emin olun.
2. iPad'inizin Bluetooth özelliğinin açık olduğundan emin olun. Ayarlar > Genel > Bluetooth > Açık'ı seçin.
3. Bluetooth Bağlan düğmesine basın. Klavye Kılıfı 3 dakika süreyle bulunabilir durumdadır.
4. iPad'in Cihazlar menüsünde "Logitech Ultrathin KB cover"ı seçin.
5. iPad'iniz PIN isterse iPad'inizin sanal klavyesini değil, Klavye Kapağını kullanarak kodu girin. Bluetooth bağlantısı yapıldıktan sonra Durum ışığı kısa bir süre mavi renkte yanar ve sonra söner.
6. Yeni iPad'i Klavye Kılıfına yerleştirin

Sorun giderme

Klavye Kılıfı çalışmıyor

- Klavye Kılıfını uyku modundan çıkarmak için herhangi bir tuşa basın
- Klavye Kılıfını Kapalı ve arkasından Açık duruma getirin.
- Dahili pilleri yeniden şarj edin.
Daha fazla bilgi için " Pilleri şarj etme" bölümüne bakın.
- Klavye Kılıfı ve iPad arasındaki Bluetooth bağlantısını yeniden kurun.
- iPad'in Bluetooth özelliğinin açık olduğundan emin olun.
- iPad'inizdeki Cihazlar menüsünden "Logitech Ultrathin KB cover"ı seçin.
Bluetooth bağlantısı yapıldıktan sonra Durum ışığı kısa bir süre için mavi olur.

Ne düşünüyorsunuz?

Lütfen birkaç dakikanızı ayırarak düşüncelerinizi bizimle paylaşın. Ürünümüzü satın aldığınız için teşekkür ederiz.

www.logitech.com/ithink

Ürün ömrü sona erdiğinde pillerin atılması

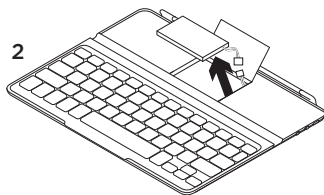
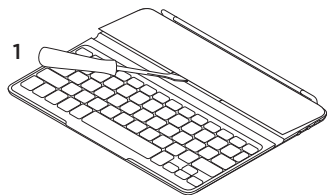

1. Klavyenin üst kapağını tornavidayla açın.
2. Pili devre kartından söküp çıkarın.

3. Ürünü ve pilini yerel yasalara uygun şekilde atın.

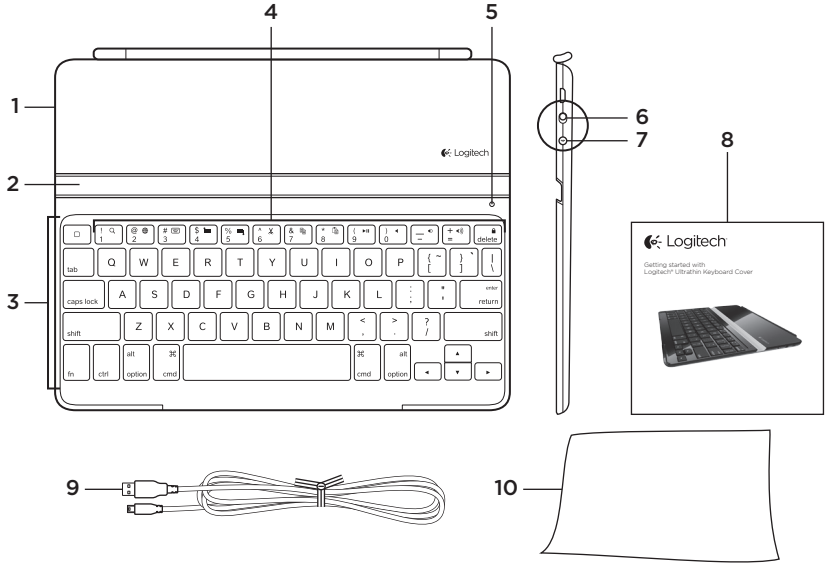

6. مفتاح التشغيل/إيقاف التشغيل

7. زر توصيل Bluetooth

8. الوثائق

9. كابل شحن Micro-USB

10. قطعة قماش للتنظيف

1. غطاء واقٍ

2. حامل iPad

3. لوحة مفاتيح

4. مفاتيح التشغيل

5. مصباح الحالة

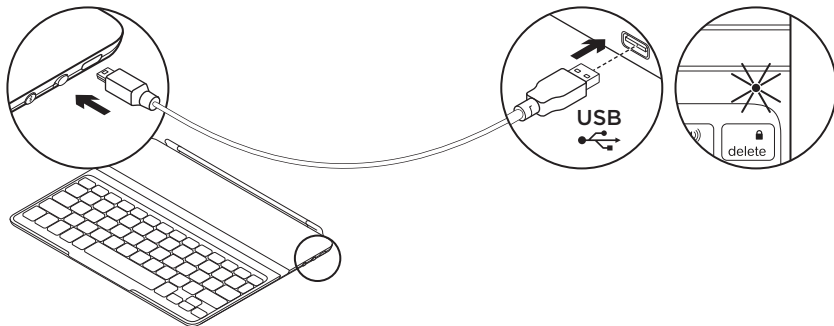

معلومات البطارية:

- تستمر طاقة البطارية كاملة الشحن حوالي 6 أشهر عند استخدام غطاء لوحة المفاتيح حوالي ساعتين يوميًا.
- اشحن البطاريات عند تحول مصباح الحالة لمدة قصيرة إلى اللون الأحمر بعد تشغيل غطاء لوحة المفاتيح.
- عند عدم الاستخدام، قم بإيقاف تشغيل غطاء لوحة المفاتيح للحفاظ على طاقة البطارية.
- يدخل غطاء لوحة المفاتيح في وضع السكون عند تشغيله مع عدم استخدامه. اضغط على أي مفتاح للخروج من وضع السكون.

1. قم بتوصيل كابل شحن Micro-USB بغطاء لوحة المفاتيح ومنفذ USB على جهاز الكمبيوتر. يصدر مصباح الحالة وميضًا أخضر اللون.
2. اشحن البطاريات حتى يتحول مصباح الحالة إلى اللون الأخضر الخالص.

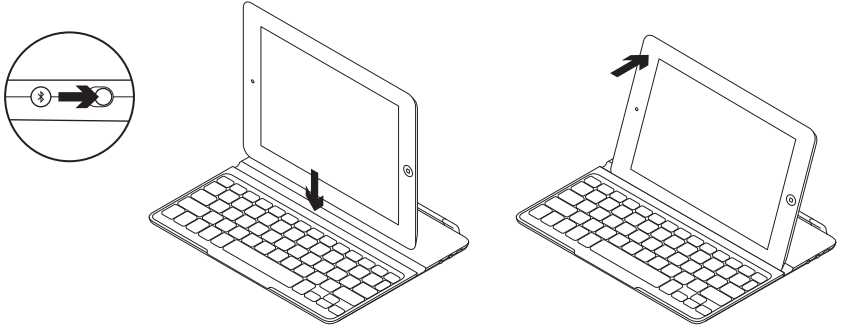

1. تشغيل غطاء لوحة المفاتيح:

- يبدأ اكتشاف Bluetooth تلقائيًا ويستمر لمدة 15 دقيقة. يصدر مصباح الحالة وميضًا أزرق اللون. إذا تحول ضوء مصباح الحالة لمدة قصيرة إلى اللون الأحمر، فبادر إلى شحن البطاريات. للمزيد من المعلومات، راجع قسم "شحن البطاريات".

2. تأكد من أن ميزة Bluetooth الخاصة بجهاز iPad في وضع التشغيل. حدد "إعدادات" (Settings) < عام > Bluetooth > تشغيل (On).

3. حدد الخيار "غطاء Logitech Ultrathin KB" من قائمة أجهزة iPad.

4. إذا طلب جهاز iPad منك إدخال رقم التعريف الشخصي (PIN)، فأدخل الرمز باستخدام غطاء لوحة المفاتيح وليس عن طريق لوحة المفاتيح جهاز iPad الافتراضية. بعد إنشاء اتصال Bluetooth، يتحول مصباح الحالة إلى اللون الأزرق لمدة قصيرة ثم يتوقف عن التشغيل.

5. ضع جهاز iPad على غطاء لوحة المفاتيح.

استخدم المنتج الذي بحوزتك

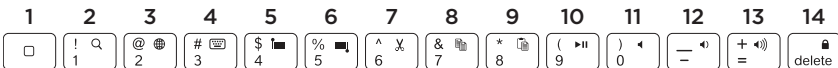

ميزات المنتج

5. **Fn + 5** = حدد يمين يحدد النص الموجود على اليمين، كلمة بكلمة.

6. **Fn + 6** = قص

7. **Fn + 7** = نسخ

8. **Fn + 8** = لصق

9. **Fn + 9** = تنشغيل/إيقاف مؤقت

10. **Fn + 0** = كتم

11. **Fn + 12** = شرطية = خفض مستوى الصوت

12. **Fn + 13** = زائد = رفع مستوى الصوت

13. **Fn + delete** = قفل الشاشة يقوم بقل الشاشة

iPad أو إلغاء قفلها.

1. الشاشة الرئيسية تعرض شاشة iPad الرئيسية.

مفاتيح الوظائف لاستخدامها، اضغط مع الاستمرار على مفتاح Fn ثم اضغط على أحد المفاتيح المدرجة أدناه.

2. **Fn + 1** = البحث يبدأ وظيفة البحث في iPad.

3. **Fn + 2** = تبديل اللغة يبدل لغة لوحة المفاتيح.

4. **Fn + 3** = لوحة المفاتيح الافتراضية يظهر/يخفي لوحة المفاتيح الافتراضية.

5. **Fn + 4** = حدد يسار يحدد النص الموجود على اليسار، كلمة بكلمة.

إشارات مصباح الحالة

المصباح	الوصف
أخضر وامض	البطارية قيد الشحن.
أخضر	البطارية مشحونة (نسبة تزيد عن 5%).
أحمر	طاقة البطارية منخفضة (أقل من 5%). اشحن البطاريات.
أزرق وامض	سريع: حقيبة لوحة المفاتيح في وضع الاكتشاف.
أزرق خالص	بطيء: حقيبة لوحة المفاتيح تحاول إعادة الاتصال بجهاز Apple.
	نجاح الاقتران بـ Bluetooth.

تفضل بزيارة مركز المنتجات

في مركز المنتجات، ستجد تشكيلة واسعة من المحتويات:

- برامج تعليمية
- استكشاف الأخطاء وإصلاحها
- مجتمع الدعم
- تنزيلات البرامج
- الوثائق المتوفرة عبر الإنترنت
- معلومات الضمان
- قطع الغيار (عند توفرها)

انتقل إلى www.logitech.com/support/ultrathinkeyboardcover

فهناك المزيد من المعلومات عن منتجك والمزيد من الدعم المتوفر عبر الإنترنت. ننتأذئك في دقفة واحدة من وقتك لزيارة مركز المنتجات لتتعرّف على المزيد بشأن غطاء لوحة المفاتيح الجديد.

استعرض المقالات المتوفرة عبر الإنترنت للحصول على تعليمات الإعداد وتلميحات حول الاستخدام ومعلومات حول الميزات الإضافية.

تواصل مع المستخدمين الآخرين في منتديات المجتمع لتتصل على نصائحهم ولتطرح الأسئلة وتشارك الحلول.

كأي أم؟

نستأذّنك في دقيقة واحدة من وقتك لتعبّر لنا عن رأيك.
شكرًا لشرائك منتجنا.

www.logitech.com/ithink

استكشاف الأخطاء وإصلاحها

غطاء لوحة المفاتيح لا يعمل

- اضغط على أي مفتاح للخروج بغطاء لوحة المفاتيح من وضع السكون.
- قم بإيقاف تشغيل غطاء لوحة المفاتيح ثم أعد تشغيله.
- أعد شحن البطاريات الداخلية. للمزيد من المعلومات، راجع قسم "شحن البطاريات".
- أعد إنشاء اتصال Bluetooth بين غطاء لوحة المفاتيح وجهاز iPad:
- تحقق من تشغيل ميزة Bluetooth الخاصة بجهاز iPad.
- اختر "غطاء Logitech Ultrathin KB" من قائمة الأجهزة في جهاز iPad. يتحول ضوء مصباح الحالة لمدة قصيرة إلى اللون الأزرق بعد إنشاء اتصال Bluetooth.

الاتصال بجهاز iPad آخر

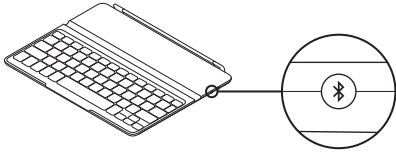

تخزين جهاز iPad عند السفر

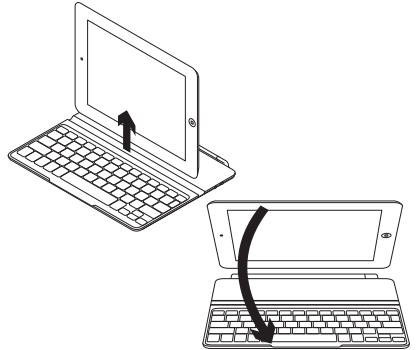

1. تأكد من تشغيل غطاء لوحة المفاتيح.
2. تحقق من تشغيل ميزة Bluetooth الخاصة بجهاز iPad. حدد "إعدادات" (Settings) < "عام" (General) < تشغيل (On).
3. اضغط على زر توصيل Bluetooth. يصبح غطاء لوحة المفاتيح قابلاً للاكتشاف لمدة 3 دقائق.
4. حدد الخيار "غطاء Logitech Ultrathin KB" من قائمة أجهزة iPad.
5. إذا طلب جهاز iPad منك إدخال رقم التعريف الشخصي (PIN)، فأدخل الرمز باستخدام غطاء لوحة المفاتيح وليس عن طريق لوحة المفاتيح جهاز iPad الافتراضية. بعد إنشاء اتصال Bluetooth، يتحول مصباح الحالة إلى اللون الأزرق لمدة قصيرة ثم يتوقف عن التشغيل.
6. ضع جهاز iPad الجديد على غطاء لوحة المفاتيح.

1. ارفع جهاز iPad من على غطاء لوحة المفاتيح.
2. قم بتدوير جهاز iPad، مع توجيه جانب الشاشة إلى الأسفل، وبحيث يكون زر الشاشة الرئيسية على اليمين.
3. ضع جهاز iPad على غطاء لوحة المفاتيح. يقوم مشبك مغناطيسي بتثبيت iPad في موضعه الصحيح.

التخلص من البطارية عند نهاية العمر الافتراضي للمنتج

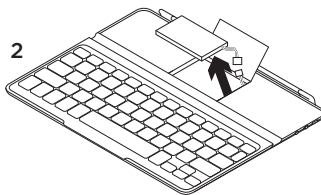
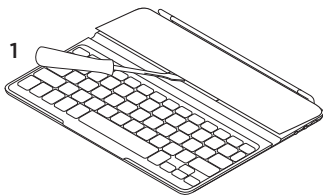

3. تخلص من المنتج لديك وبطاريته بما يتوافق مع القوانين المعمول بها محليًا.

1. أزل الغطاء العلوي للوحة المفاتيح باستخدام مفك البراغي.
2. افصل البطارية من لوحة الدوائر الكهربائية ثم أزل البطارية.

www.logitech.com/support/ultrathinkeyboardcover

België/Belgique	Dutch: +32-(0)2 200 64 44; French: +32-(0)2 200 64 40	South Africa	0800 981 089
Česká Republika	+420 239 000 335	Suomi	+358-(0)9 725 191 08
Danmark	+45-38 32 31 20	Sverige	+46-(0)8-501 632 83
Deutschland	+49-(0)69-51 709 427	Türkiye	00800 44 882 5862
España	+34-91-275 45 88	United Arab Emirates	8000 441-4294
France	+33-(0)1-57 32 32 71	United Kingdom	+44-(0)203-024-81 59
Ireland	+353-(0)1 524 50 80	European, Mid. East., & African Hq.	English: +41-(0)22 761 40 25 Fax: +41-(0)21 863 54 02
Italia	+39-02-91 48 30 31	Morges, Switzerland	
Magyarország	+36 (1) 777-4853	Eastern Europe	English: 41-(0)22 761 40 25
Nederland	+31-(0)-20-200 84 33	United States	+1 646-454-3200
Norge	+47-(0)24 159 579	Argentina	+0800 555 3284
Österreich	+43-(0)1 206 091 026	Brasil	+0800 891 4173
Polska	00800 441 17 19	Canada	+1-866-934-5644
Portugal	+351-21-415 90 16	Chile	+1230 020 5484
Россия	+7(495) 641 34 60	Latin America	+1 800-578-9619
Schweiz/Suisse	D +41-(0)22 761 40 12	Mexico	+001 800 578 9619
Svizzera	F +41-(0)22 761 40 16 I +41-(0)22 761 40 20 E +41-(0)22 761 40 25		



www.logitech.com

© 2012 Logitech. All rights reserved. Logitech, the Logitech logo, and other Logitech marks are owned by Logitech and may be registered. Apple and iPad are trademarks of Apple Inc., registered in the U.S. and other countries. Bluetooth is a registered trademark of Bluetooth SIG, Inc. All other trademarks are the property of their respective owners. Logitech assumes no responsibility for any errors that may appear in this manual. Information contained herein is subject to change without notice.

620-004254.005