

Руководство по эксплуатации

**THOMSON**

Телевизор цветного изображения  
с жидкокристаллическим экраном  
со светодиодной подсветкой

**LED TV**

Модель:

T19E09DU-01B

T22E09DHU-01B

T24E09DU-01B

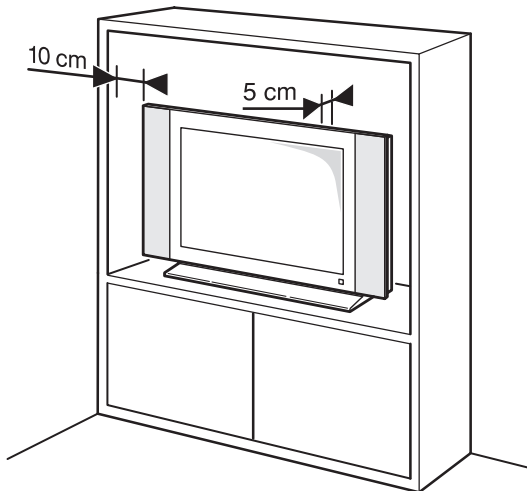
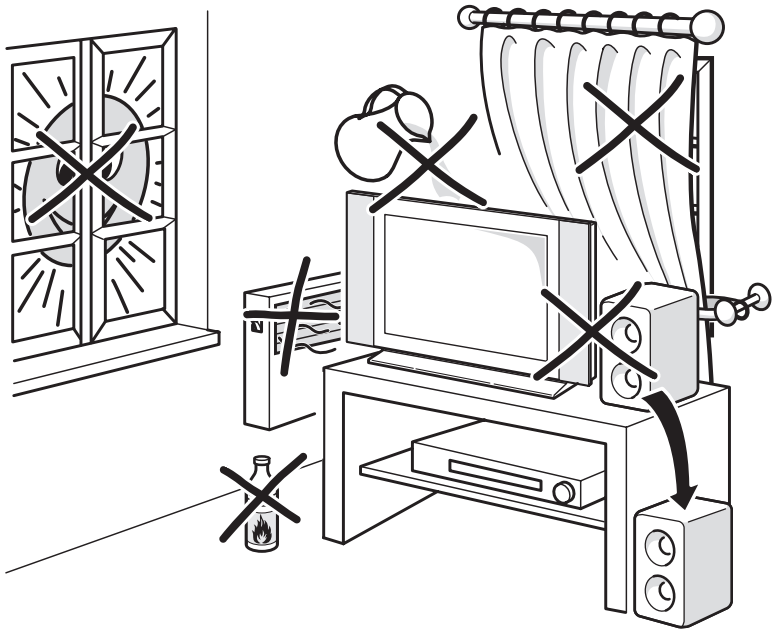

Меры предосторожности .....	3
Общий вид устройства .....	7
Пульт дистанционного управления (ПДУ) .....	8
Основные функции меню .....	9
Работа с меню .....	9
Настольный и настенный монтаж .....	18
Устранение неисправностей .....	19
Технические характеристики .....	20
Комплектация .....	20

# Меры предосторожности

## ПРЕДУПРЕЖДЕНИЕ!

*Во избежание возникновения возгорания или поражения электрическим током не используйте телевизор под дождем и не подвергайте иному воздействию влаги. Исключайте попадание капель и брызг на телевизор, а также не устанавливайте сосуды с жидкостями, например вазы, на телевизор.*

## ПРЕДУПРЕЖДЕНИЕ!

*Телевизор находится под высоким напряжением!*

*Во избежание поражения электрическим током не пытайтесь разобрать телевизор или устранить неисправность самостоятельно. Обращайтесь за помощью в сертифицированные специализированные сервисные центры.*



*Этот значок указывает на то, что телевизор находится под высоким напряжением и возможно поражение электрическим током.*



*Этот значок указывает на важные инструкции по использованию устройства, отраженные в руководстве по эксплуатации.*

ращаться к нему в дальнейшем.

Обращайте особое внимание на предупреждения, размещенные на корпусе телевизора и в данном руководстве.

Следуйте всем указаниям, приведенным в данном руководстве.

Применяйте только рекомендованные производителем приспособления и аксессуары.

Использование несоответствующих приспособлений и аксессуаров может стать причиной неисправности или несчастного случая.

При подключении телевизора для соблюдения мер безопасности не используйте розетки устаревшего типа (без заземления). Подсоединение производится с использованием полярной вилки или вилки с заземляющими контактами к заземленным розеткам.



Телевизор должен быть подсоединен к источнику переменного тока 220-240 В, 50/60 Гц. Ни в коем случае не подсоединяйте телевизор к источнику постоянного тока или любому другому источнику питания, характеристики которого отличаются от указанных.

## МЕРЫ БЕЗОПАСНОСТИ

Электричество может выполнять множество полезных функций, но оно также может причинять вред и повреждать имущество при неправильном использовании. При разработке и производстве данного телевизора безопасность эксплуатации была приоритетом, однако неправильная эксплуатация может привести к поражению электрическим током и возгоранию. Для вашей безопасности и продления срока службы изделия, пожалуйста, внимательно прочитайте данное руководство перед использованием, а также установкой, эксплуатацией и чисткой телевизора.

Внимательно изучите данное руководство по эксплуатации. Перед началом эксплуатации телевизора все положения данного руководства должны быть прочитаны и поняты.

Данное руководство нужно сохранить, чтобы об-



Если вы не планируете использовать телевизор длительный период, то выньте сетевой шнур питания из розетки и отсоедините штекер антенны от телевизора.

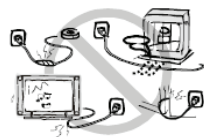

Не допускайте перегибания или зажима сетевого шнура питания, особенно в местах выхода кабеля

# Меры предосторожности

из телевизора и соединения кабеля с вилкой.



Вилка питания телевизора используется как размыкающее устройство, поэтому розетка, к которой подключен сетевой шнур питания, должна быть легкодоступна. При отключении сетевого шнура питания беритесь за вилку, не тяните за сам кабель.

Избегайте превышения нагрузки на розетку электропитания и удлинители. Перегрузка может послужить причиной возгорания или поражения электрическим током.



Если из телевизора пошел дым, внутри слышны странные звуки или чувствуется странный запах, немедленно отключите телевизор от электросети и обратитесь в сервисный центр за ремонтом.



По вопросам технического обслуживания и ремонта обращайтесь только в сертифицированные специализированные сервисные центры. Обслуживание требуется тогда, когда телевизор поврежден каким-либо образом (поврежден сетевой шнур питания или вилка, на телевизор пролита жидкость или внутрь попал посторонний предмет), если телевизор попал под дождь или находился во влажных условиях, работает не так, как указано в данном руководстве, в его работе произошли существенные изменения, телевизор падал или имеются повреждения на его корпусе.

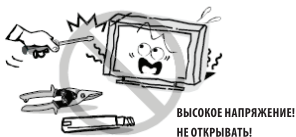

Открытие задней крышки или попытка выполнить ремонт самостоятельно лишают права на гарантийный ремонт и могут привести к серьезным травмам или вызвать поражение электрическим током, а также стать причиной возникновения пожара.

Следите за тем, чтобы дети не толкали телевизор и не залезали на телевизор или подставку.

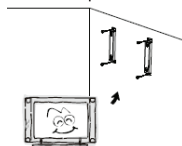

При монтаже телевизора на стене убедитесь в том, что строго соблюдаются инструкции изготовителя. Используйте только рекомендованные производителем крепежные приспособления.



Не размещайте телевизор на неустойчивой тележке, подставке, треноге или шатком столе. Размещение телевизора на неустойчивых подставках может привести к падению телевизора, что в свою очередь может привести к травмам или повреждению телевизора.



После перемещения телевизора из холодного места в теплое требуется оставить его на некоторое время выключенным, чтобы конденсат мог испариться.

Используйте только тележку, подставку, треногу, кронштейн или стол, которые рекомендованы изготовителем или продаются вместе с телевизором. Когда используется тележка, будьте аккуратны при перемещении тележки совместно с телевизором, чтобы избежать травм вследствие его опрокидывания. Неожиданные остановки, чрезмерные усилия и неровности поверхности пола могут привести к падению телевизора с тележки.

# Меры предосторожности

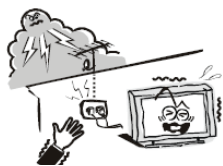

Для дополнительной защиты данного телевизора при грозовой погоде или когда не планируется его использование в течение длительного времени, отключите телевизор от розетки питания и отсоедините антенный кабель. Это предотвратит повреждение телевизора от удара молнии или из-за перепадов напряжения.

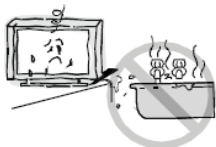

Не используйте телевизор вблизи воды, например, рядом с раковиной, мойкой или стиральной машиной, во влажном подвале, вблизи бассейна и т. д. После транспортировки в условиях низкой температуры, перед включением телевизора, дайте выдержку около часа при комнатной температуре. Не включайте телевизор сразу, так как это приведет к образованию конденсата, что в свою очередь может вызвать пожар, поражение электрическим током или другие негативные последствия.

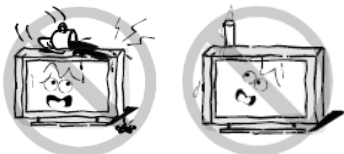

Не размещайте на телевизоре тяжелые посторонние предметы и сосуды с жидкостями. Не устанавливайте на телевизор источники открытого огня, например, горящие свечи, так как это может привести к выходу телевизора из строя или к его возгоранию.



Перед чисткой телевизора выньте сетевой шнур питания из розетки.

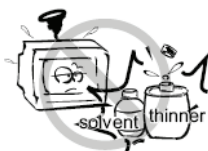

Нельзя чистить телевизор жидкими или аэрозольными чистящими средствами. Для очистки используйте чистую сухую мягкую ткань без ворса. При сильных загрязнениях допустимо применить слегка влажную ткань.



Регулярно протирайте вилку питания сухой тканью. Влага или пыль на контактных штырях могут привести к возгоранию или поражению электрическим током.

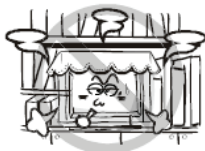

Устанавливайте телевизор в соответствии с инструкциями изготовителя. Для обеспечения вентиляции оставляйте вокруг телевизора свободное пространство не менее 10 см. Не закрывайте вентиляционные и другие отверстия в корпусе телевизора, так как недостаточная вентиляция может вызвать перегрев и сокращение срока его службы. Не размещайте телевизор на кровати, диване, ковре или другой аналогичной мягкой поверхности, так как при этом могут быть заблокированы вентиляционные отверстия. Данный телевизор не предусматривает установку внутри закрытого пространства, поэтому не размещайте телевизор в закрытом месте, таком, как шкаф для книг или стеллаж, если не обеспечена нормальная вентиляция.

## Меры предосторожности



Не устанавливайте телевизор вблизи источников тепла, таких как батареи центрального отопления, тепловые радиаторы, обогреватели, печи или другие устройства (включая усилители), генерирующие тепло.



Никогда не вставляйте посторонние предметы в вентиляционные отверстия и открытые части телевизора. При эксплуатации телевизора используется высокое напряжение. Попадание посторонних предметов внутрь телевизора может послужить причиной поражения электрическим током и привести к повреждению деталей телевизора. Детям младше 3 лет не следует пользоваться телевизором.



При использовании наушников не устанавливайте слишком высокую громкость, т.к. чрезмерное звуковое давление может привести к потере слуха.

Использование видео игр или других внешних источников сигнала, генерирующих неподвижное изображение в течение 2 часов и более, может оставить неустраняемые последствия в виде следов этого изображения на экране телевизора. Аналогичные последствия может вызвать длительный просмотр фильмов или передач в формате 4:3, т.к. в результате различной степени излучения по центру и по краям экрана, могут остаться полосы. В целях сохранения экрана рекомендуется устанавливать невысокую яркость и контрастность изображения во время видео игр или просмотра неподвижных изображений. Повреждение экрана в результате продолжительного отображения неподвижного изображения не подлежит гарантийному обслуживанию.

Основа жидкокристаллической панели, используемой в телевизоре, сделана из стекла. Поэтому она может разбиться при падении телевизора или уда-

ре его другим предметом. Если ЖК-панель разбилась, перед тем, как дотрагиваться до нее, обязательно отсоедините вилку питания от розетки. Будьте аккуратны, не пораньтесь осколками стекла, если ЖК-панель разбилась.

### ПРИМЕЧАНИЕ:

*Все изображения в данном руководстве приведены в качестве примеров, реальное изделие может отличаться от изображения.*

### ПРИМЕЧАНИЕ:

*Для безопасной и удобной транспортировки телевизора сохраните оригинальную упаковку.*

## Общий вид устройства

Кнопки на самом устройстве соответствуют лишь базовым функциям, для доступа к дополнительным функциям и настройкам, вам нужно использовать ПДУ.

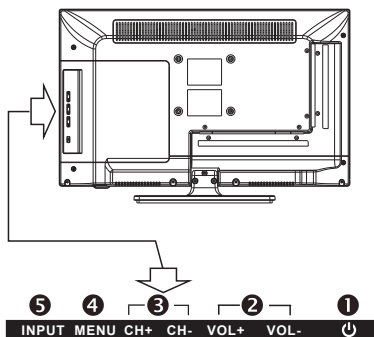

- 1** Включает ТВ или режим ожидания.
- 2** **VOL +/-** Регулировка громкости.
- 3** **CH +/-** Переключение каналов.
- 4** **MENU** Вызов экранного меню. Нажмите VOL +/- для выбора позиции меню и затем CH +/- для изменения.
- 5** **INPUT** Выбор источника сигнала

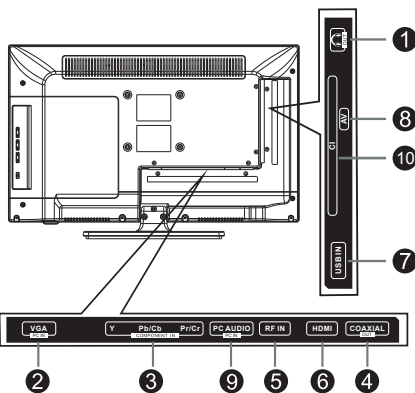

### Разъемы подключения

- 1** Разъем подключения головных телефонов.
- 2** **9** **VGA \ PC AUDIO IN** Разъем подключения видео и звука режима ПК.
- 3** **Y Pb/Cb Pr/Cr** Разъемы подключения видео компонентного источника
- 4** **COAXIAL OUT** Разъем подключения совместимого цифрового аудио приемника.
- 5** **RF IN** Разъем для подключения антенны.
- 6** **HDMI** Разъем подключения видео и звука HDMI устройств.

### **7** **USB**

Подключение USB носителей для воспроизведения соответствующего мультимедиа контента.

### **8** **AV IN**

Разъем подключения видео и звука от композитного источника.

### **10** **CI+**

Разъем подключения CAM-модулей или декодирующих карт. К данному разъему можно подключить CAM-модуль или декодирующую плату. Функции, доступные через данное подключение, зависят от Вашего оператора.

\* **Примечание:** Расположение, количество и названия функциональных кнопок, кнопки включения и разъемов подключения может меняться в зависимости от модели ТВ.



## Пульт дистанционного управления

### Внешний вид ПДУ и описание функций кнопок

- **【POWER】** Включение и выключение телевизора.
- **【INPUT】** Выбор источника сигнала.
- **【NICAM/A2】** Выбор типа звука и включение системы NICAM.
- **【ASPECT】** Выбор формата изображения.
- **【P.MODE】** Выбор режима изображения.
- **【S.MODE】** Выбор звукового режима.
- **【NUMBER (0-9)】** Цифровые клавиши для прямого выбора каналов и страниц телетекста или ввода пароля.
- **【-/-】** Выбор канала с различными цифрами.
- **【RECALL】** Переключение к последнему каналу.
- **【FAV】** Выбор списка избранных каналов.
- **【FRERZEE】** Стоп-кадр.
- **【TV/RADIO】** Переключение между ТВ и радио каналами.
- **【Цветные кнопки】** Выбор страниц телетекста и позиций меню.
- **【SLEEP】** Включение таймера сна.
- **【EPG】** Включение электронного гида программ.
- **【▲/▼/◀/▶/ENTER】** Навигация по меню и подтверждение настроек. Вывод на экран списка каналов.
- **【MENU】** Вызов экранного меню.
- **【EXIT】** Выход из меню и подменю.
- **【DISPLAY】** Отображение информации об источнике сигнала.
- **【MUTE】** Отключение и включение звука.
- **【VOL+/VOL-】** Увеличение или уменьшение громкости.
- **【CH+/CH-】** Переключение каналов.
- **【HOLD】** Удерживание страницы телетекста.
- **【REVEAL】** Отображение скрытой информации телетекста.
- **【SIZE】** Изменение размера телетекста.
- **【INDEX】** Возврат к начальной странице телетекста.
- **【S.PAGE】** Переход к под-странице в телетексте.
- **【TTX】** Включение или отключение режима телетекста.
- **【T. SHIFT】** Включение временного сдвига цифрового канала.
- **【AUTO】** Автоматическая калибровка ярлыков режима ПК.
- **【SUBTITLE】** Включение или отключение субтитров.
- **【REC】** Включение режима записи цифрового канала.
- **【AUDIO】** Переключение языкового сопровождения канала.
- **【PVR】** Вывод на экран меню записи PVR.

### Функции кнопок воспроизведения медиа файлов USB .

- **【▶】** Воспроизведение \ пауза.
- **【■】** Стоп.
- **【◀▶】** Ускоренное воспроизведение вперед или назад.
- **【◀▶】** Воспроизведение предыдущего или следующего файла.
- **【ENTER】** Отображение ярлыков.
- **【SUBTITLE】** Включение или отключение субтитров.

**Установка батареек:** сдвиньте крышку отсека для батареек. Установите две батарейки размера AAA в соответствии с указанной схемой полярности.

Установите крышку на место.

**\*Примечание:** в зависимости от модели ТВ, некоторые функции кнопок ПДУ могут отличаться.



## Основные функции

### Выбор источника сигнала

Нажмите **INPUT** для выбора источника сигнала

Нажмите **▲/▼** для выбора источника сигнала из списка, нажмите **ENTER** для подтверждения выбора.

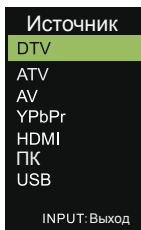

### Навигация по меню

Перед использованием телевизора выполните следующие действия, чтобы узнать, как осуществляется навигация по меню, выбор и настройка различных функций. В зависимости от выбранного меню вид интерфейса может отличаться.

1. Нажмите кнопку **MENU** для вызова главного меню.
2. Нажмите **◀ / ▶** для перемещения по главному меню.
3. Нажмите **▲ / ▼**, чтобы выбрать нужный подпункт.
4. Нажмите **ENTER**, чтобы войти в подменю.
5. Выберите нужное значение с помощью **▲ / ▼ / ◀ / ▶**. Вид интерфейса может отличаться в зависимости от выбранного меню.
6. Нажмите кнопку **MENU**, чтобы вернуться к предыдущему меню.
7. Нажмите **EXIT** для выхода из меню.

#### ПРИМЕЧАНИЕ:

- Когда пункт в меню отображен серым цветом, это означает, что данной функции нет, или она не может быть изменена в текущем меню или подменю.
- Кнопки на панели телевизора имеют такую же функцию, как соответствующие кнопки на пульте дистанционного управления. Данное руководство по эксплуатации основано на работе пульта дистанционного управления.

## Работа с меню

### Меню настройки изображения

1. Нажмите кнопку **MENU** для вызова главного меню.
2. Нажмите **◀ / ▶** для выбора подменю **Изображение**.

Выберите режим изображения, который наилучшим образом подходит для вас. Вы можете выбрать персональный режим изображения и настроить отдельные параметры: **Контрастность**, **Яркость**, **Насыщенность**, **Оттенок (NTSC)**, **Резкость**, **Цветовой тон**, **Формат изображения**, **Дополнительные настройки**.

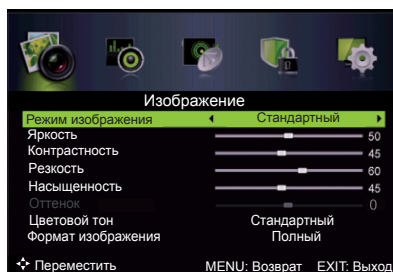

### Меню настройки изображения

В подменю **Дополнительные настройки** Вы можете выбрать и настроить параметры: **Шумоподавление**, **Шумоподавление MPEG**, **Динамический контраст**.

### Меню настройки звука

1. Нажмите кнопку **MENU** для вызова главного меню.
2. Нажмите ◀ / ▶ для выбора подменю **Звук**.

Выберите режим звуковых настроек, который бы подходил вам.

Вы можете настраивать такие параметры как **Нижние и Верхние частоты**, **Баланс**, **АРУ**(автоматическая регулировка усиления) **звука**, **Объемный звук**, **Эквалайзер**, **SPDIF**, **Аудиоописание**, **Тип звука**.

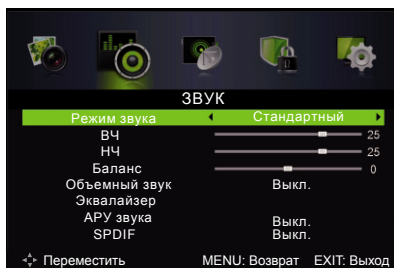

### Меню каналов

1. Нажмите кнопку **MENU** для вызова главного меню.
2. Нажмите ◀ / ▶ для выбора подменю **Каналы**.

Меню каналов используется для выбора параметров, настройки и редактирования всех необходимых каналов.

**Тип подключения** - позволяет выбрать подключение через антенну или к кабельной сети.

**Автопоиск** - опция позволяет искать, находить и сохранять все доступные каналы.

**Ручной поиск** - опция позволяет начать ручной поиск с текущей частоты.

**Редактор каналов** - опция позволяет: удалить, переименовать, переместить или пропустить найденные каналы. Для операций с каналами используйте цветные клавиши ПДУ.

**Интерфейс CI+** - опция показывает информацию о подключенном модуле расширения.

**Информация о сигнале** - опция показывает информацию о цифровом канале.

**Редактирование профиля CI+** - опция позволяет изменить выбрать профиль CI+.

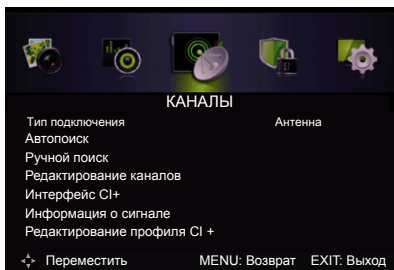

**\*Внимание:** некоторые функции доступны только в режиме цифровых каналов (DTV).

### Меню блокировки системы

1. Нажмите кнопку **MENU** для вызова главного меню.
2. Нажмите ◀ / ▶ для выбора подменю **Блокировка системы**.

Вы можете включить функцию защиты от детей и настроить такие параметры, как: **Блокировка каналов, Возрастные ограничения, Блокировка клавиатуры, Новый пароль, Сброс блокировок**.

Внимание! Пароль по умолчанию - **0000**.

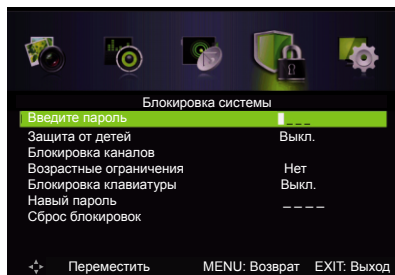

### Меню опции

1. Нажмите кнопку **MENU** для вызова главного меню.
2. Нажмите ◀ / ▶ для выбора подменю **Опции**.

Исходя из ваших требований к просмотру вы можете выбрать и настроить одну из опций: **Язык меню, Язык телетекста, Audio язык, Субтитры, Голубой экран, Режим настройки, Настройка времени, Настройка записи PVR, Первоначальная настройка, Обновление программного обеспечения (USB) и сброса настроек к их заводским значениям**.

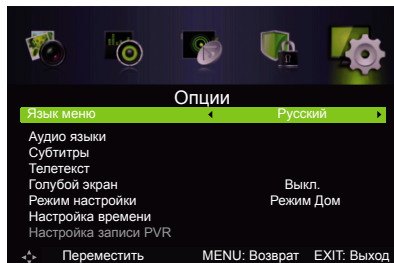

\***Внимание:** некоторые функции доступны только в режиме цифровых каналов (DTV).

### Автоматическая настройка каналов

Эта опция позволит вам искать, находить и сохранять все доступные аналоговые и цифровые каналы. Следуйте инструкции, приведенной ниже.

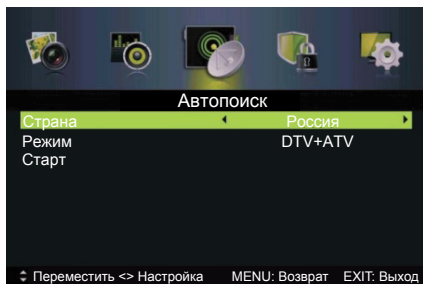

Тип подключения - антенна.



Тип подключения - кабель.

1. Нажмите кнопку **MENU** для вызова главного меню.
2. Нажмите **◀ / ▶** для выбора подменю **Каналы**.
3. Нажмите **ENTER**, чтобы войти в подменю.
4. Нажмите **▲ / ▼**, чтобы выбрать подпункт **Тип подключения**.
5. Нажмите **◀ / ▶** для выбора типа **Антенна** или **Кабель**.
6. Нажмите **▲ / ▼**, чтобы выбрать подпункт **Автопоиск**.
7. Нажмите **ENTER**, чтобы войти в подменю.

#### Страна

Нажмите **◀ / ▶** для выбора страны.

#### Режим

Нажмите **◀ / ▶** для выбора режима: DTV+ATV(Цифровое ТВ + Аналоговое ТВ), DTV(Цифровое ТВ), ATV(Аналоговое ТВ).

#### Тип поиска

Нажмите **◀ / ▶** для выбора типа поиска: Полный, Быстрый, Расширенный.

#### ID сети

Нажмите **◀ / ▶** для выбора: Автоматически или введите цифровое значение.

#### Частота

Нажмите **◀ / ▶** для выбора: Автоматически или введите цифровое значение.

#### Скорость

Нажмите **◀ / ▶** для выбора: Автоматически или введите цифровое значение.

#### Старт

Нажмите **ENTER / ▶** для запуска автопоиска. Сначала будут найдены цифровые каналы, а затем аналоговые.

**\*Внимание:** неправильно выбранный тип подключения или другие пункты меню автопоиска могут быть причиной отсутствия настройки на каналы.

### Ручная настройка каналов

Эта опция позволит вам искать в ручном режиме аналоговые и цифровые каналы. Следуйте инструкции, приведенной ниже.

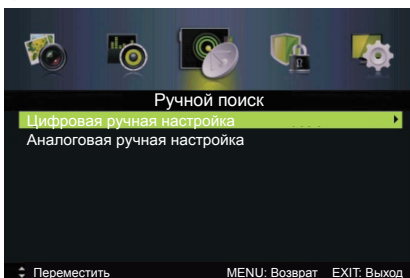

### Цифровая ручная настройка каналов

Тип подключения - антенна.

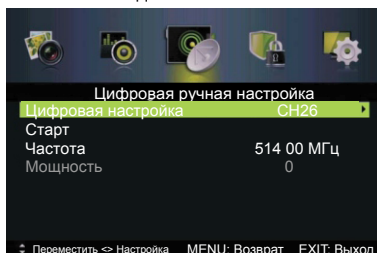

Тип подключения - кабель.

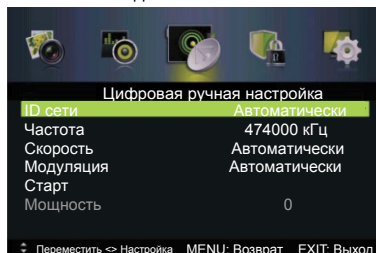

1. Нажмите кнопку **MENU** для вызова главного меню.
2. Нажмите **◀ / ▶** для выбора подменю **Каналы**.
3. Нажмите **ENTER**, чтобы войти в подменю.
4. Нажмите **▲ / ▼**, чтобы выбрать подпункт **Тип подключения**.
5. Нажмите **◀ / ▶** для выбора типа **Антенна** или **Кабель**.
6. Нажмите **▲ / ▼**, чтобы выбрать подпункт **Ручной поиск**.
7. Нажмите **ENTER**, чтобы войти в подменю.
8. Нажмите **▲ / ▼**, чтобы выбрать подпункт **Цифровая ручная настройка**.
9. Нажмите **ENTER / ▶**, чтобы войти в подменю.

#### ID сети

Нажмите **◀ / ▶** для выбора: Автоматически или введите цифровое значение.

#### Частота

Нажмите **◀ / ▶** для выбора: Автоматически или введите цифровое значение.

#### Скорость

Нажмите **◀ / ▶** для выбора: Автоматически или введите цифровое значение.

#### Модуляция

Нажмите **◀ / ▶** для выбора: Автоматически или выберите значение.

#### Старт

Нажмите **ENTER / ▶** для запуска поиска.

### Аналоговая ручная настройка каналов

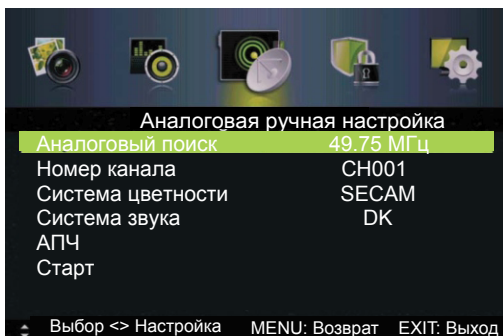

1. Нажмите кнопку **MENU** для вызова главного меню.
2. Нажмите **◀ / ▶** для выбора подменю **Каналы**.
3. Нажмите **ENTER**, чтобы войти в подменю.
4. Нажмите **▲ / ▼**, чтобы выбрать подпункт **Тип подключения**.
5. Нажмите **◀ / ▶** для выбора типа **Антенна** или **Кабель**.
6. Нажмите **▲ / ▼**, чтобы выбрать подпункт **Ручной поиск**.
7. Нажмите **ENTER**, чтобы войти в подменю.
8. Нажмите **▲ / ▼**, чтобы выбрать подпункт **Аналоговая ручная настройка**.
9. Нажмите **ENTER / ▶**, чтобы войти в подменю.

#### Номер канала

Нажмите **◀ / ▶** для выбора номера канала для сохранения.

#### Система цветности

Нажмите **◀ / ▶** для выбора системы цветности: PAL, SECAM, Автоматически.

#### Система звука

Нажмите **◀ / ▶** для выбора системы звука: DK, BG, I, L, Автоматически.

#### АПЧ

Нажмите **◀ / ▶** для включения или отключения функции автоматической подстройки частоты.

#### Старт

Нажмите **ENTER / ▶** для запуска поиска.

### Редактирование каналов

Опция позволяет: удалить, переименовать, переместить или пропустить найденные каналы. Для операций с каналами используйте цветные клавиши ПДУ.

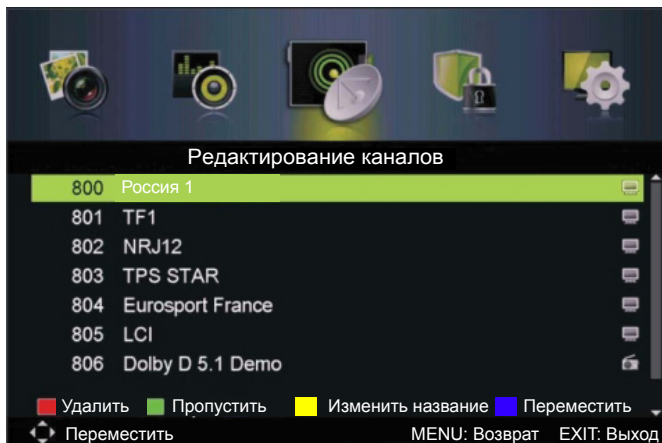

1. Нажмите кнопку **MENU** для вызова главного меню.
2. Нажмите **◀ / ▶** для выбора подменю **Каналы**.
3. Нажмите **ENTER**, чтобы войти в подменю.
4. Нажмите **▲ / ▼**, чтобы выбрать подпункт **Редактирование каналов**.
5. Нажмите **ENTER / ▶**, чтобы войти в подменю.

Нажмите **▲ / ▼**, чтобы выбрать канал для редактирования.

Нажмите красную кнопку для удаления канала.

Нажмите зеленую кнопку для пропуска канала.

Нажмите желтую кнопку для переименования канала.

Нажмите синюю кнопку для выбора канала для перемещения и затем нажмите **▲ / ▼** для выбора позиции куда переместить канал. Нажмите синюю кнопку для подтверждения перемещения.



### Интерфейс медиа

Имеющийся в телевизоре USB-разъем позволяет подключать к нему накопители памяти. Вы можете просматривать фильмы, фотографии, текстовые файлы на экране телевизора, а также использовать его для прослушивания музыки.

#### Поддерживаемые файловые форматы\*:

Фото: .jpg, .jpeg;

Музыка: .wav, .aac, .mp3, .m4a;

Видео: .avi(Xvid, MPEG-2, MPEG-4, DivX, H.264), MPEG(\*.mpeg, \*.mpg, \*.dat, \*.vob) MPEG-4(\*.mp4), RMVB(\*.rm, \*.rmvb \ RV8 720P@30 RV9 720P@30 RV10 720P@30)

.mkv(Xvid, MPEG-2, MPEG-4, H.264), VC-1/WMV9( \*.wmv, \*.asf), TS(\*.ts, \*.trp, \*.tp) ;

Текст: txt (максимальный размер 1MB).

**\*Примечание:** Некоторые USB-накопители и USB- устройства, такие как цифровые камеры или мобильные телефоны, не полностью совместимы со стандартом USB 2.0, и могут не работать с мультимедийным плеером ТВ. Не все USB-накопители или USB-устройства полностью совместимы с функциями USB ТВ. Когда USB-устройство обнаружено системой, оно становится видно в меню Медиа.

Не все поддерживаемые файлы могут быть воспроизведены медиа-плеером из-за возможной несовместимости декодера плеера ТВ и спецификацией медиа файла. В зависимости от модели ТВ поддерживаемые файловые форматы могут быть изменены без предварительного уведомления.

1. Подключите USB-накопитель к боковому разъему USB.
2. Нажмите кнопку **INPUT** для выбора источника сигнала.
2. Нажмите кнопки **▲▼** для выбора меню «**USB**» и затем кнопку **ENTER** или **►** для входа.

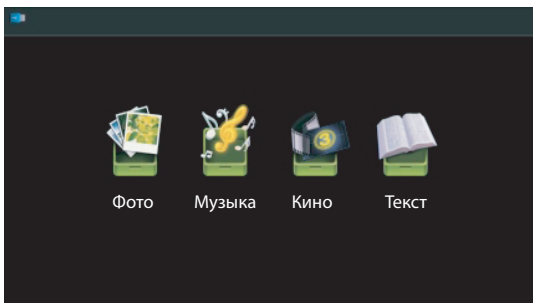

### Интерфейс медиа

Нажмите кнопки ◀▶ для выбора меню «**Фото**» и затем кнопку **ENTER** или ▶ для входа.

Нажмите кнопки ◀▶ для выбора меню диска для просмотра и затем кнопку **ENTER** для входа.

Нажмите кнопки ◀▶ для выбора возврата к предыдущему меню .

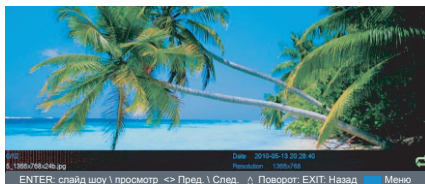

Нажмите кнопки ◀▶ для выбора меню «**Музыка**» и затем кнопку **ENTER** или ▶ для входа.

Нажмите кнопки ◀▶ для выбора меню диска для просмотра и затем кнопку **ENTER** для входа.

Нажмите кнопки ◀▶ для выбора возврата к предыдущему меню .

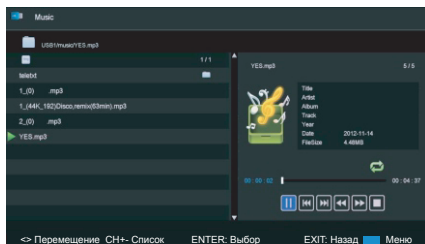

Нажмите кнопки ◀▶ для выбора меню «**Музыка**» и затем кнопку **ENTER** или ▶ для входа.

Нажмите кнопки ◀▶ для выбора меню диска для просмотра и затем кнопку **ENTER** для входа.

Нажмите кнопки ◀▶ для выбора возврата к предыдущему меню .



Нажмите кнопки ◀▶ для выбора меню «**Текст**» и затем кнопку **ENTER** или ▶ для входа.

Нажмите кнопки ◀▶ для выбора меню диска для просмотра и затем кнопку **ENTER** для входа.

Нажмите кнопки ◀▶ для выбора возврата к предыдущему меню .

Нажмите кнопки ◀▶ для перемещения.

Нажмите кнопки ▲▼ для листания страниц.

Нажмите кнопки EXIT для возврата.

## Настольный и настенный монтаж

### Установка подставки

Убедитесь, что телевизор выключен, перед подсоединением и отсоединением подставки.  
- Положите телевизор экраном вниз на мягкую и ровную поверхность, чтобы не повредить его и не поцарапать.

Инструкция по установке подставки

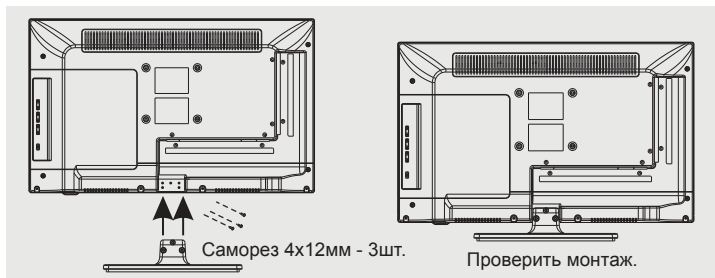

### Монтаж телевизора на стену

Телевизор крепится к настенному кронштейну четырьмя винтами 4x8 мм.  
Необходимо использовать кронштейн типа 100x100мм под винт М4.



**\*Примечание:** настенный кронштейн и винты крепления не входят в стандартную комплектацию и приобретаются отдельно.

# Возможные неполадки и их устранение

**Большинство проблем, с которыми Вы можете столкнуться при эксплуатации телевизора, перечислены ниже.**

## **Отсутствие изображения, отсутствие звука**

1. Проверьте работу плавкого предохранителя или автоматического выключателя.
2. Подключите к розетке другое устройство для того, чтобы убедиться в ее исправности.
3. Разъем электропитания плохо подключен к розетке.
4. Проверьте источник сигнала.

## **Отсутствие цвета**

1. Измените систему цветного телевидения.
2. Настройте цветовую насыщенность.
3. Переключите на другой канал - Черно-белое изображение может транслироваться.

## **Пульт дистанционного управления не работает**

1. Замените элементы питания.
2. Неверное положение элементов питания.
3. Не подключено основное питание.

## **Отсутствие изображения, хороший звук**

1. Настройте яркость и контраст.
2. Возможны неполадки при трансляции.

## **Хорошее изображение, отсутствие звука**

1. Для увеличения громкости нажмите кнопку ГРОМКОСТЬ+.
2. Отключен звук. Для включения звука нажмите кнопку Отключения звука.
3. Измените систему звука.
4. Возможны неполадки при трансляции.

## **Экран снежит, наличие помех**

В том случае, если антенна расположена в отдаленной зоне сигнала телевизора, где сигнал очень слабый, изображение на экране телевизора может быть ухудшено точками. При крайне слабом сигнале необходимо установить специальную антенну для улучшения приема сигнала.

1. Отрегулируйте положение и направление уличной/комнатной антенны.
2. Проверьте соединение антенны.
3. Точная настройка канала.
4. Переключите на другой канал. Возможны неполадки при трансляции.

## **Рябь на экране**

Как правило, оно вызвано местными помехами – машинами, лампами дневного света и фенами. Для уменьшения помех отрегулируйте антенну.

## **Белый экран в режиме VGA**

Возможно, телевизор не может распознать установленную компьютером резолуцию. Рекомендуется изменить резолуцию на более подходящую, либо установить другую стандартную резолуцию для системы Windows.

## **Полосы, пятна**

Появление темных пятен или горизонтальных полос, мерцающее или сдвинутое изображение. Это, как правило, вызвано помехами от системы зажигания машин, неоновых ламп, электродрелей или других электрических устройств.

## **Тень**

Наличие теней вызвано прохождением телевизионного сигнала по двум каналам. Один канал – прямой; другой – отражается от высоких зданий, холмов или других объектов. Изменение направления или положения антенны может улучшить прием сигнала.

## **Помехи радиочастот**

Данные помехи вызывают рябь или диагональные полосы, в некоторых случаях – потерю контраста изображения. Необходимо определить и устранить источник радиоволн.

## Технические характеристики и комплектация

Модель телевизора	T19E09DU-01B	T22E09DHU-01B	T24E09DU-01B
1. Жидкокристаллическая панель			
Размер по диагонали, см	47	55	61
Яркость, кд/м <sup>2</sup>	200	200	200
Угол обзора, градусов	176\176	170\160	176\176
Разрешение экрана, пикселей	1366x768	1920x1080	1366x768
Срок службы, лет	3		
Количество цветов	16,7 млн. цветов		
2. Питание			
Входное напряжение	AC ~ 110 - 240 В, 50 Гц		
Потребляемая мощность, Вт	30	36	36
Потребляемая мощность (в режиме ожидания), Вт	< 1 Вт		
3. Внешние входы			
Антенный	75 Ом \ PAL, SECAM, B/G, D/K, I (48.25 - 863.25 МГц)		
AV	1		
CI+	1		
USB	1		
VGA	1		
HDMI	1		
Компонентный YPbPr	1		
Головные телефоны	1		
4. Совместимость			
Система цветности	PAL/SECAM/NTSC		
Разрешение VGA	640x480, 800x600, 1360x768	640x480, 800x600, 1360x768, 1920x1080	640x480, 800x600, 1360x768
Разрешение HDMI	480p, 570i/p, 720i/p, 1080i/p		
5. Формат экрана	16/9		
6. Система управления пользователя	ПДУ + меню		
7. Звуковая мощность (RMS)	2x3 Вт		
8. Размеры, мм	440x160x305	510x160x348	555x160x366
9. Масса (нетто), кг	2.6	3.0	3.5
10. Рабочая температура, °С	5 ~ 35		
11. Рабочая влажность, %	20 ~ 80		
12. Температура хранения, °С	-15 ~ 45		
13. Влажность хранения, %	10 ~ 80		

### Примечание:

1. Технические характеристики телевизора, указанные в этом руководстве, могут быть изменены без предварительного уведомления.
2. Рисунки и изображения экрана, указанные в данном руководстве приведены в качестве объяснительного примера, и могут незначительно отличаться от реальных операций. Изменения дизайна выполняются без предварительного уведомления.
3. Жидкокристаллическая панель изготавливается с помощью высокопрецизионной технологии, позволяя вам отчетливо видеть мелкие детали изображения. Иногда на экране может появиться несколько неактивных элементов изображения в виде фиксированных точек белого, синего, зеленого, красного или черного цвета. Это не влияет на эффективность работы устройства, не является неисправностью и не подлежит сервисному обслуживанию.

## Комплектация

- Телевизор – 1 шт.
- Пульт дистанционного управления – 1 шт.
- Батареи AAA – 2 шт.
- Руководство пользователя – 1 шт.
- Саморезы крепления опоры - комплект.
- Гарантийный талон – 1 шт.

Перед монтажом и установкой телевизора убедитесь, что поставлены все комплектующие детали. В случае недостатка комплектующих частей, немедленно обращайтесь к поставщику (продавцу).



[www.tvthomson.ru](http://www.tvthomson.ru)

Look, Listen & Live

