

SONY®

DRAFT

Television

Инструкция по эксплуатации

RU

Інструкція з експлуатації

UA

BRAVIA

KDL-48R48xB / 40R48xB / 40R45xB / 32R43xB / 32R41xB

Содержание

ВАЖНОЕ ПРИМЕЧАНИЕ	3
Сведения по безопасности	4
Меры предосторожности	6

Детали и элементы управления

Телевизор	8
Пульт дистанционного управления	9

Просмотр телевизора

Изменение стиля просмотра	11
Изменение широкоэкранный режима	11
Настройка выбора сцены	11

Работа с меню “Дом”

Список цифр. Программ	12
Цифровой электронный телегид (EPG)	12
Приложения	12
Использование телевизора в качестве фоторамки	12
Прослушивание FM-радио (только для России и Украины)	13
Записи	13
Photo Share (за исключением KDL-40R45xB, KDL-32R41xB)	14
Мультимедиа	14
Воспроизведение фотографий/ музыки/ видео через USB	14
Установки	16
Системные настройки	16
Клиентская поддержка	26

Просмотр изображений с подключенных устройств

Схема подключения	28
Использование аудио- и видеоборудования	29
Использование функции дублирования экрана (за исключением KDL-40R45xB, KDL-32R41xB)	30

Дополнительные сведения

Поиск неисправностей	31
Изображение	31
Звук	32
Каналы	32
Универсальная	32
Технические характеристики	33

Введение

Благодарим Вас за то, что Вы выбрали этот телевизор Sony. Перед первым включением телевизора внимательно ознакомьтесь с данной инструкцией по эксплуатации и сохраните ее для консультаций в будущем.

Примечание

- Символ "ж" в названии модели соответствует одной цифре, относящейся к дизайну, вариации цвета или телевизионной системе.
- Перед началом работы с телевизором прочитайте раздел "Сведения по безопасности" (стр. 4).
- Рисунки и изображения, используемые в документе "Краткое руководство" и в настоящем руководстве, представлены только для справки и могут отличаться от фактического изделия.

Расположение идентифицирующей этикетки

Этикетки с номером модели, датой производства (месяц/год) и характеристиками источника питания (в соответствии с применимыми правилами по технике безопасности) расположены на задней панели телевизора или на упаковке. Этикетки с номером модели и серийным номером сетевого адаптера расположены в нижней части сетевого адаптера.

Дата изготовления указана на изделии и упаковке на этикетке со штрих-кодом в следующем формате: MM.YYYY, где MM - месяц, YYYY - год изготовления.

ПРЕДУПРЕЖДЕНИЕ

ВО ИЗБЕЖАНИЕ
ВОЗГОРАНИЯ
ДЕРЖИТЕ СВЕЧИ ИЛИ
ИСТОЧНИКИ ОТКРЫТОГО
ОГНЯ ВДАЛИ ОТ ИЗДЕЛИЯ В
ТЕЧЕНИЕ ВСЕГО ВРЕМЕНИ
ЕГО РАБОТЫ.



Для покупателей в Беларуси и России

Устройство KDL-48R483B, KDL-40R483B, KDL-32R433B предназначено только для использования в помещениях.

Информация для покупателей в Украине

Уполномоченный представитель в Украине по вопросам соответствия требованиям технических регламентов:
ООО "Сони Украина", ул. Спасская 30, г. Киев, 04070, Украина.
Оборудование отвечает требованиям:



- Технического регламента безопасности низковольтного электрического оборудования (постановление КМУ от 29.10.2009 № 1149);
- Технического регламента по электромагнитной совместимости оборудования (постановление КМУ от 29.07.2009 № 785);
- Технического регламента ограничения использования некоторых опасных веществ в электрическом и электронном оборудовании (постановление КМУ от 03.12.2008 № 1057)

Производитель Сони Корпорейшн этим декларирует, что телевизоры моделей KDL-48R483B, KDL-40R483B, KDL-32R433B отвечают требованиям и другим применимым положениям Технического регламента радиооборудования и телекоммуникационного конечного (терминального) оборудования. Получить декларацию соответствия можно по адресу ООО "Сони Украина", ул. Спасская 30, г. Киев, 04070, Украина, e-mail info@sony.ua.

Знак соответствия с номером органа "001" относится к телевизорам моделей KDL-48R483B, KDL-40R483B, KDL-32R433B с функцией беспроводного доступа. Знак соответствия без номера органа "001" относится к остальным моделям.

ВАЖНОЕ ПРИМЕЧАНИЕ

Название продукта: Телевизор

Примечания в отношении беспроводной связи



Настоящим Sony Corporation заявляет, что данное устройство удовлетворяет основным требованиям и соответствующим положениям Директивы 1999/5/EC. Для получения дополнительной информации посетите веб-сайт по следующему URL-адресу:
<http://www.compliance.sony.de/>

Производитель: Сони Корпорейшн, 1-7-1 Конан, Минато-ку, Токио, Япония, 108-0075.

Сделано в Словакии и Малайзии

Страна производства указана на изделии и упаковке.



Импортер на территории стран Таможенного союза: ЗАО «Сони Электроникс», Россия, 123103, Москва, Карамышевский проезд, 6

Организация, уполномоченная принимать претензии от потребителей на территории Казахстана
ЗАО «Сони Электроникс»
Представительство в Казахстане,
050059, Алматы, улица Иванилова, д. 58

Сведения по безопасности

ВНИМАНИЕ

Батарейки не должны подвергаться чрезмерному нагреву, например, вследствие воздействия солнечных лучей, огня и т.п.

Установка/подключение

Во избежание возгорания, поражения электрическим током, повреждения телевизора и/или травм выполняйте установку и эксплуатацию телевизора в соответствии с нижеследующими указаниями.

Установка

- Телевизор следует устанавливать вблизи легкодоступной сетевой розетки.
- Во избежание опрокидывания или повреждения телевизора и получения травмы установите телевизор на устойчивую ровную поверхность.
- Настенная установка телевизора должна выполняться только квалифицированными специалистами сервисной службы.
- По соображениям безопасности настоятельно рекомендуется использовать аксессуары Sony, в том числе: Кронштейн для настенной установки — SU-WL450
- Обязательно используйте винты, прилагаемые к кронштейну для настенной установки, когда будете прикреплять монтажные скобы к телевизору. Прилагаемые винты имеют конструкцию, которая указана на рисунке, при измерении от контактной поверхности монтажной скобы. Диаметр и длина винтов различны в зависимости от модели кронштейна для настенной установки. Использование винтов, отличных от входящих в комплект поставки, может привести к повреждению телевизора или вызвать его падение и т.д.

8 - 10 мм

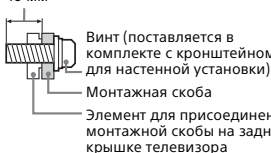

Перемещение

- Перед перемещением телевизора отсоедините от него все кабели.
- Для переноски телевизора больших размеров требуются два или три человека.
- При переноске телевизора вручную держите его, как показано ниже. Не прикладывайте усилия к ЖК-панели и рамке экрана.

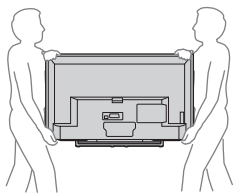

- При перевозке берегите телевизор от ударов и сильной вибрации.
- Если необходимо доставить телевизор в ремонтную мастерскую или перевезти в другое место, упакуйте его в картонную коробку и упаковочный материал, в которых он поставлялся изначально.

Вентиляция

- Никогда не перекрывайте вентиляционные отверстия и не вставляйте в них никакие предметы.
- Оставьте свободное пространство вокруг телевизора, как показано на рисунке ниже.
- Для обеспечения надлежащей циркуляции воздуха настоятельно рекомендуется использовать специальный кронштейн для настенной установки производства компании Sony.

Настенная установка

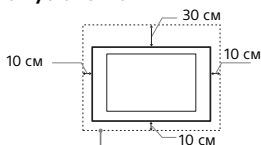

Обеспечьте вокруг телевизора расстояние не меньше указанного.

Установка на подставке

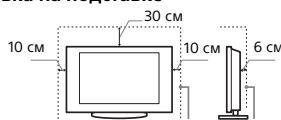

Обеспечьте вокруг телевизора расстояние не меньше указанного.

- Для обеспечения надлежащей вентиляции и предотвращения скопления грязи и пыли:
 - Не кладите телевизор экраном вниз; не устанавливайте телевизор перевернутым нижней стороной вверх, задом наперед или набок.
 - Не устанавливайте телевизор на полке, ковре, кровати или в шкафу.
 - Не накрывайте телевизор тканью, например, занавесками, а также газетами и т.п.
 - Не устанавливайте телевизор так, как показано на рисунке ниже.

Циркуляция воздуха нарушена.

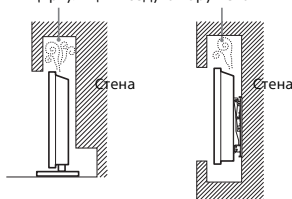

Кабель питания

Во избежание возгорания, поражения электрическим током, повреждения телевизора и/или травм обращайтесь с кабелем питания и сетевой розеткой в соответствии с нижеследующими указаниями:

- Используйте только кабели питания поставки Sony, не пользуйтесь кабелями других поставщиков.
- Вставляйте вилку в розетку до конца.
- Используйте для питания телевизора только сеть переменного тока напряжением 220-240 В.
- Выполняя кабельные соединения между устройствами, в целях безопасности извлеките кабель питания из сетевой розетки и будьте осторожны, чтобы не запнуться о кабели.
- Перед выполнением каких-либо работ с телевизором или его переноской выньте вилку кабеля питания от сети.
- Кабель питания не должен находиться рядом с источниками тепла.
- Регулярно чистите вилку кабеля питания, предварительно вынув ее из розетки. Если на вилке имеется пыль, в которой скапливается влага, это может привести к повреждению изоляции и, как следствие, к возгоранию.

Примечание

- Не используйте входящий в комплект поставки кабель питания с другим оборудованием.

- Не пережимайте, не перегибайте и не перекручивайте кабель питания, прилагая излишние усилия. В противном случае могут оголиться или переломиться внутренние жилы кабеля.
- Не изменяйте конструкцию кабеля питания.
- Не ставьте и не кладите никакие тяжелые предметы на кабель питания.
- Вынимая кабель питания из розетки, не тяните за сам кабель.
- Не подключайте слишком много приборов к одной электророзетке.
- Не пользуйтесь электророзеткой с плохими контактами.

ПРИМЕЧАНИЕ О СЕТЕВОМ АДАПТЕРЕ

Предупреждение

Чтобы не допустить возгорания или поражения электрическим током, не подвергайте аппарат воздействию дождя или влаги.

Чтобы не допустить возгорания или поражения электрическим током, не ставьте на аппаратуру емкости с жидкостью, например вазы. Не устанавливайте это оборудование в замкнутом объеме, например на книжной полке или подобном месте.

- Убедитесь, что электрическая розетка находится рядом с устройством в легкодоступном месте.
- Обязательно используйте прилагаемый сетевой адаптер и кабель питания.
- Не используйте другие сетевые адаптеры. Это может привести к неисправности.
- Подключите сетевой адаптер к легкодоступной электрической розетке.
- Не обматывайте кабель питания вокруг сетевого адаптера. В противном случае может обломиться провод с сердечником, что приведет к неисправности проигрывателя мультимедиа.

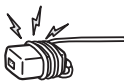

- Не прикасайтесь к сетевому адаптеру влажными руками.
- Если вы заметите, что сетевой адаптер работает неправильно, немедленно отключите его от электрической розетки.
- Пока устройство включено в электрическую розетку, на него по-прежнему подается электропитание, даже если само устройство выключено.
- При длительном использовании сетевого адаптера может нагреваться, это можно почувствовать, прикоснувшись к нему рукой.

Запрещенные типы установки

Во избежание возгорания, поражения электрическим током, повреждения телевизора и/или травм не устанавливайте/не эксплуатируйте телевизор в таких местах, помещениях и ситуациях, которые перечислены ниже.

Места расположения:

- На открытом воздухе (под прямыми солнечными лучами), на берегу моря, на корабле или другом судне, в автомобиле, в медицинских учреждениях, в неустойчивом положении; вблизи воды, или там, где возможно воздействие на него дождя, влаги или дыма.

- При установке в раздевалке бассейна или горячего источника присутствующие в воздухе сера и т. п. могут вызвать повреждения телевизора.



- Для обеспечения наилучшего качества изображения не подвергайте экран воздействию прямого освещения или солнечного света.
- Телевизор не рекомендуется переносить из холодного помещения в теплое. Резкие изменения температуры в помещении могут вызвать конденсацию влаги. Это может привести к снижению качества изображения телевизора и/или искажению цветов. В этом случае дождитесь полного испарения влаги, прежде чем включать телевизор.

Помещения:

- В жарких, влажных или слишком запыленных помещениях; в местах, где могут быть насекомые; в таких местах, в которых телевизор может быть подвержен механической вибрации; вблизи огнеопасных объектов (свечей и др.). На телевизор не должны попадать какие-либо капли или брызги; нельзя ставить на него предметы, содержащие жидкости, например вазу с цветами.
- Не устанавливайте телевизор во влажных или пыльных помещениях или в помещениях с масляным дымом или паром (неподалеку от кухонных столов или увлажнителей воздуха). Иначе может произойти возгорание, удар электрическим током или деформация.
- Не устанавливайте телевизор там, где возможно сильное повышение температуры, например под прямыми солнечными лучами, рядом с отопительными приборами или обогревателями. В таких условиях телевизор может перегреться, что приведет к деформации корпуса и/или повреждению телевизора.



Ситуации:

- Не касайтесь телевизора мокрыми руками; не эксплуатируйте его со снятым корпусом или с дополнительными аксессуарами, не рекомендованными изготовителем. Во время грозы отключайте телевизор от розетки электропитания и антенны.
- Не устанавливайте телевизор так, чтобы он выдавался в открытое пространство. Иначе возможны травмы или повреждения оборудования от удара о телевизор.

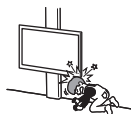

Осколки:

- Не бросайте никакие предметы в телевизор. От удара экранное стекло может разбиться и нанести серьезную травму.
- Если на поверхности телевизора образовались трещины, перед тем, как прикоснуться к нему, выньте кабель питания из розетки. В противном случае Вы можете получить удар электрическим током.

Если телевизор не используется

- Если Вы не собираетесь пользоваться телевизором в течение нескольких дней, по соображениям безопасности и энергосбережения его следует отключить от сети электропитания.
- Так как телевизор не отключается от сети при выключении кнопкой, для его полного отключения от электропитания выньте вилку кабеля питания из розетки.
- Следует иметь в виду, что некоторые телевизоры обладают функциями, для корректной работы которых требуется оставлять телевизор в дежурном режиме.

Меры предосторожности в отношении детей

- Не позволяйте детям взбираться на телевизор.
- Храните мелкие детали вне досягаемости детей, чтобы они не могли случайно проглотить их.

Если имеют место следующие неисправности...

Немедленно выключите телевизор и выньте вилку кабеля питания из розетки в следующих случаях. Обратитесь к своему дилеру или в сервисный центр Sony для того, чтобы квалифицированные специалисты сервисной службы выполнили проверку телевизора.

В случае, если:

- Поврежден кабель питания.
- Электророзетка имеет плохие контакты.
- Телевизор получил повреждения в результате падения, удара или попадания брошенным в него предметом.
- Внутри корпуса телевизора через отверстия попала жидкость или какой-либо предмет.

О температуре ЖК-монитора

При длительном использовании ЖК-монитора его поверхности нагреваются. Они становятся горячими на ощупь.

Меры предосторожности

Просмотр телевизора

- Для обеспечения наилучшего качества изображения не подвергайте экран воздействию прямого освещения или солнечного света.
- Смотрите телевизор при достаточном освещении; просмотр при плохом освещении или в течение чрезмерно продолжительного времени утомляет глаза.
- При пользовании наушниками не устанавливайте слишком большую громкость, чтобы не повредить слух.

ЖК-экран

- Хотя ЖК-экран изготовлен по высокоточной технологии и число эффективных точек достигает 99,99% и выше, на экране могут постоянно появляться черные или яркие цветные (красные, синие или зеленые) точки. Это структурное свойство ЖК-экрана, которое не является признаком неисправности.
- Не нажимайте на защитный фильтр, не царапайте его и не ставьте на телевизор какие-либо предметы. Это может привести к неравномерности изображения или повреждению ЖК-экрана.
- Если телевизор работает в холодном месте, изображение может оказаться размытым или слишком темным. Это не является признаком неисправности. Эти явления исчезнут с повышением температуры.
- При продолжительной демонстрации неподвижного изображения могут появляться остаточные изображения. Через несколько секунд они могут исчезнуть.
- Во время работы телевизора экран и корпус нагреваются. Это не является признаком неисправности.
- ЖК-экран содержит небольшое количество жидких кристаллов. При утилизации соблюдайте соответствующие местные положения и инструкции.

Уход за поверхностью экрана, корпусом телевизора и их чистка

Перед чисткой телевизора или вилки кабеля питания отсоедините кабель от сети.

Для обеспечения сохранности конструкционных материалов и покрытия экрана телевизора соблюдайте следующие меры предосторожности.

- Для удаления пыли с поверхности экрана/корпуса телевизора осторожно протирайте его мягкой тканью. Если пыль не удаляется полностью, протрите экран мягкой тканью, слегка смоченной в слабом растворе мягкого моющего средства.

- Никогда не разбрызгивайте воду или моющее средство прямо на телевизор. Скопление жидкости внизу экрана или на наружных поверхностях и проникновение внутрь телевизора может привести к выходу телевизора из строя.



- Ни в коем случае не используйте никакие абразивные материалы, щелочные/кислотные очистители, чистящие порошки и такие летучие растворители, как спирт, бензин, разбавитель или инсектициды. Применение этих веществ или длительный контакт с изделями из резины/винила могут повредить покрытие корпуса или поверхность экрана.
- Для обеспечения надлежащей вентиляции рекомендуется периодически прочищать вентиляционные отверстия с помощью пылесоса.
- При регулировке угла наклона телевизора изменяйте его положение медленно и осторожно во избежание соскальзывания телевизора с подставки.

Дополнительные устройства

- Держите дополнительные компоненты или оборудование, излучающее электромагнитные волны, на расстоянии от телевизора. В противном случае может иметь место искажение изображения и/или звука.
- Данное оборудование протестировано и признано отвечающим требованиям к предельным значениям, установленным в Директиве ЭМС, при использовании соединительного сигнального кабеля длиной менее 3 метров.

Рекомендации по разьему типа F

Внутренняя жила должна выступать из разъема менее чем на 1,5 мм.

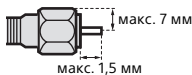

(Справочный рисунок разъема типа F)

Предупреждение относительно использования пульта ДУ

- Вставляя батарейки, соблюдайте полярность.
- Не используйте одновременно батарейки различных типов или старые и новые батарейки.
- При утилизации батареек всегда соблюдайте правила охраны окружающей среды. В некоторых регионах правила утилизации батареек могут быть регламентированы. Просьба обращаться по этому поводу в местные органы власти.
- Бережно обращайтесь с пультом ДУ. Не бросайте его, не становитесь на него и не лейте на него никакие жидкости.
- Не оставляйте пульт ДУ вблизи источников тепла или в месте, подверженном прямому воздействию солнечных лучей, или во влажном помещении.

Беспроводная функция устройства

- Не используйте устройство вблизи медицинского оборудования (электронных стимуляторов сердца и т.д.), поскольку это может привести к неисправности последнего.
- Несмотря на то, что данное устройство передает/получает зашифрованные сигналы, остерегайтесь несанкционированного перехвата сигнала. Мы не несем ответственности за любую проблему такого рода.

Утилизация телевизора



Утилизация отслужившего электрического и электронного оборудования (директива применяется в странах Евросоюза и других европейских странах, где действуют системы раздельного сбора отходов)



Утилизация использованных элементов питания (применяется в странах Евросоюза и других европейских странах, где действуют системы раздельного сбора отходов)

Телевизор

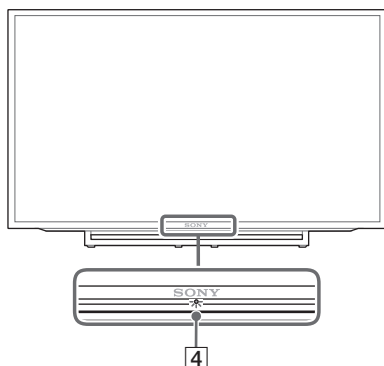
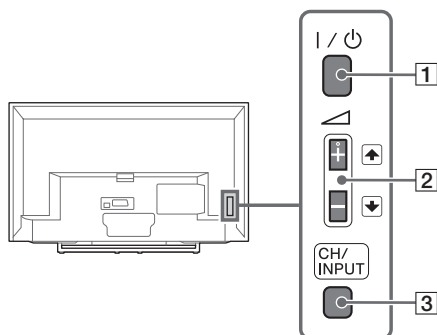

1 I / ⏻ (Питание)

Нажмите эту кнопку для включения телевизора или перехода в режим ожидания.

Примечание

- Чтобы полностью отключить телевизор от электросети переменного тока, выньте вилку из электророзетки переменного тока.

2 ⏮ + / - / ⏭ / ⏵ (громкость / выбор элемента)

- Увеличение/уменьшение громкости или выбор следующего (+) или предыдущего (-) канала с помощью экрана CH Up/Down, отображающегося при нажатии кнопки **CH/INPUT**.
- Перемещает выбранный источник входного сигнала вверх/вниз, если отображается экран выбора источника при нажатии кнопки **CH/INPUT**.

3 CH/INPUT

Переключение между экраном CH Up/Down и экраном выбора входного сигнала.

4 (Датчики/индикатор LED)

- Принимает сигналы с пульта дистанционного управления. Не следует класть предметы на этот датчик. Это может привести к ухудшению его работы.
- Загорается желтым при установке таймера сна или [Таймер включения] (стр. 23), а также если телевизор работает в режиме фоторамки (стр. 12).
- Загорается зеленым, если для параметра [Энергосбережение] установлено значение [Откл. избр.] (стр. 26).
- Загорается зеленым светом при включении телевизора.
- Не загорается, когда телевизор находится в режиме ожидания.
- Мигает во время приема команд от пульта дистанционного управления.

Примечание

- Перед отсоединением кабеля питания переменного тока обязательно полностью выключите телевизор.

Совет

- На кнопке ⏮ + имеется тактильная точка. Она служит в качестве контрольной точки при управлении телевизором.

Пульт дистанционного управления

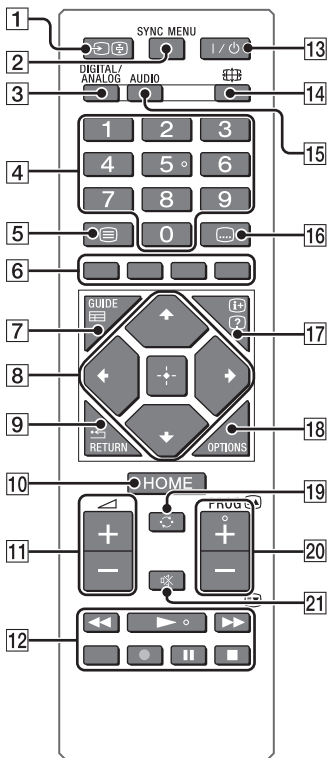

1 (Выбор источника входного сигнала / Удержание телетекста)

- Отображение и выбор источника входного сигнала (стр. 29).
- В режиме телетекста: служит для удержания текущей страницы.

2 SYNC MENU

Нажмите для отображения меню BRAVIA Sync, затем выберите подключенное оборудование HDMI/MHL в меню [Выбор устройства].

В меню BRAVIA Sync можно выбрать следующие параметры.

Управление устройством:

Используйте [Управление устройством] для управления оборудованием, совместимым с управлением Sync BRAVIA. Выберите параметры в меню [Дом (Меню)], [Опции], [Список

содержимого] и [Выключение] для управления оборудованием.

Динамики:

Выберите [Динамик ТВ] или [Аудиосистема] для вывода звука телевизора с помощью динамиков телевизора или подключенного аудиооборудования.

Управление ТВ:

Используйте меню [Управление ТВ] для управления телевизором с помощью меню [Дом (Меню)] или [Опции].

Возврат к ТВ:

Выберите этот параметр для возврата к ТВ-программе.

3 DIGITAL/ANALOG

Переключение на цифровой или аналоговый вход.

4 Цифровые кнопки

- Служат для выбора каналов. Для выбора каналов с номерами 10 и выше следующую цифру следует вводить достаточно быстро.
- В режиме телетекста: вводит трехзначный номер страницы для ее выбора.

5 (Телетекст)

В режиме телетекста: служит для отображения трансляции телетекста. При каждом нажатии экран будет циклически меняться в следующей последовательности: Телетекст → Текст, наложенный на телевизионное изображение (смешанный режим) → Изображение без текста (выход из режима телетекста)

6 Цветные кнопки

Отображение инструкций по эксплуатации (если доступны цветные кнопки).

7 GUIDE (ЭПП)

Используется для отображения цифрового электронного телегида (стр. 12).

8 (Выбор элемента / ввод)

- Служит для выбора и настройки параметров.
- Служит для подтверждения выбранных параметров.

9 RETURN

- Служит для возврата к предыдущей странице любого выведенного на экран меню.
- Остановка воспроизведения фотографии/музыки/видеофайла.

10 HOME

Служит для отображения меню или его закрытия.

11 +/- (Громкость)

Служит для регулировки громкости.

12

- Используется для управления подключенным оборудованием с поддержкой BRAVIA Sync.
- Эту кнопку можно также использовать для управления воспроизведением мультимедийных файлов на USB-устройстве.

13 (Режим ожидания ТВ)

Включение телевизора или переключение его в режим ожидания.

14 (Широкоэкранный режим)

Настройка режима дисплея. Нажимайте кнопку для выбора необходимого режима широкоэкрannого изображения (стр. 11).

15 AUDIO

- В цифровом режиме используется для выбора источника с несколькими языками.
- В аналоговом режиме используется для выбора двухканального звука (стр. 17).

16 (Субтитры)

Включение или изменение языка субтитров (стр. 19).

17 (Информация / вывод скрытого текста)

- Служит для отображения информации. Нажмите однократно для вывода информации о просматриваемой программе/входном сигнале. Нажмите еще раз, чтобы скрыть отображаемую на экране информацию.
- В режиме телетекста: отображение скрытой информации (например, ответы на тестовые вопросы).



18 OPTIONS

Нажмите для отображения списка, содержащего миниатюрные изображения некоторых меню параметров. Перечисленные параметры отличаются в зависимости от текущего входа и содержимого.

19 (Переход)

Возврат на предыдущий канал или к просматриваемому источнику входного сигнала (более 15 секунд).

20 PROG +/-//

- Служит для выбора следующего (+) или предыдущего (-) канала.
- В режиме телетекста: выбор следующей () или предыдущей () страницы.

21 (Отключение звука)

Отключение звука. При повторном нажатии звук включается.

Совет

- На цифровых кнопках 5, , PROG + и AUDIO имеются выпуклые точки. По ним удобно ориентироваться при управлении телевизором.

Примечание

- Если выбраны субтитры и пользователь запускает приложение цифрового текста с помощью клавиши текста, в некоторых случаях субтитры могут прекратиться отображаться. При выходе из приложения цифрового текста декодирование субтитров возобновится автоматически.

Просмотр телевизора

- 1 Для включения телевизора нажмите кнопку I/⏻ на телевизоре или пульте.
- 2 Нажмите **DIGITAL/ANALOG** для переключения между цифровым и аналоговым режимом.
- 3 Нажимайте цифровые кнопки или **PROG +/-** для выбора канала телевизора.
- 4 С помощью кнопки +/- отрегулируйте уровень громкости.

В цифровом режиме

На короткое время на экране появится информационный баннер. Баннер может содержать следующие пиктограммы:

- : Служба данных (приложение трансляции)
- : Трансляция радиосигнала
- : Трансляция кодированных/получаемых по подписке программ
- : Доступно многоязычное аудиовещание
- : Доступны субтитры
- : доступны субтитры и/или воспроизведение звука для людей с нарушениями слуха
- : Рекомендуемый минимальный возраст для просмотра текущей программы (от 3 до 18 лет)
- : Замок от детей
- : Блокировка цифровых программ
- : Доступна звуковая дорожка для слабослышащих
- : Доступны субтитры со звуковой дорожкой
- : Доступна многоканальная звуковая дорожка

Изменение стиля просмотра

Изменение широкоэкрannого режима

- 1 Нажимайте для выбора широкоэкрannого режима.

[Оптимальный]*

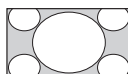

[4:3]

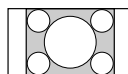

[Широкоэкрann.]

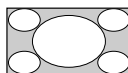

[Увеличенный]*

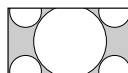

[14:9]*

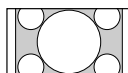

[Заголовки]*

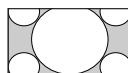

* Часть изображения вверху и внизу может оказаться срезанной.

Примечание

- Не удастся выбрать [14:9] или [Заголовки] для изображений источника HD.

Вход HDMI ПК (синхронизация ПК)

Нормальный

Полный 1

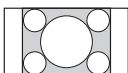
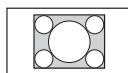

Полный 2

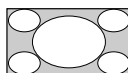

Настройка выбора сцены

- 1 Нажмите кнопку **OPTIONS**.
- 2 Нажмите /⏻, затем для выбора [Выбор сцены]. При выборе необходимого параметра сцены автоматически устанавливаются оптимальные значения качества звука и изображения для выбранной сцены. Число доступных для выбора параметров может отличаться. Недоступные параметры изображаются серым цветом.

Работа с меню "Дом"

С помощью кнопки **HOME** можно настраивать различные параметры и функции телевизора.

1 Нажмите кнопку **HOME**.

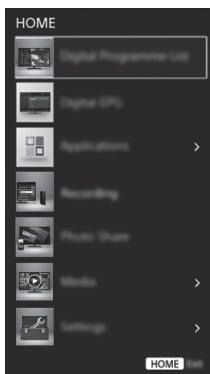

2 Нажмите \uparrow/\downarrow , чтобы выбрать параметр, затем нажмите \square .

Список цифр. Программ

1 Нажмите **HOME** в цифровом режиме.

2 Нажмите \uparrow/\downarrow , затем \square для выбора [Список цифр. Программ].

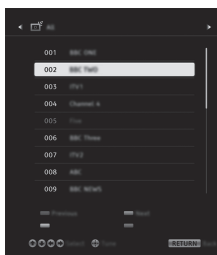

3 Нажмите $\uparrow/\downarrow/\leftarrow/\rightarrow$, затем \square для выбора программы.

Использование списка "Избранное"

Функция "Избранное" позволяет составить до четырех списков предпочитаемых программ. При просмотре телевизора нажмите \square для создания или отображения списка "Избранное".

Свет

- Нажмите синюю кнопку, чтобы выбрать список избранных программ. Следуйте указаниям в нижней части экрана.

Цифровой электронный телегид (EPG)

1 Нажмите \square **GUIDE** в цифровом режиме.



2 Нажмите $\uparrow/\downarrow/\leftarrow/\rightarrow$, затем \square для выбора программы.

Приложения

Использование телевизора в качестве фоторамки

С помощью фоторамки можно отобразить часы и календарь вместе с отображением фотографии и прослушиванием музыки или FM-радио.

1 Нажмите кнопку **HOME**.

2 Нажмите \uparrow/\downarrow , затем \square для выбора [Приложения].

3 Нажмите \uparrow/\downarrow , затем \square для выбора [Режим фоторамки].



Выбор фотографии или музыки на USB-накопителе

- 1 Нажмите **OPTIONS** во время воспроизведения фотографии или музыкального файла.
- 2 Нажмите \uparrow/\downarrow , затем \square , чтобы выбрать [Режим фоторамки] для запуска фоторамки.

Выбор режима отображения

Можно изменить отображение фоторамки, выбрав [Режим дисплея] в меню [Настройки фоторамки] (стр. 22).

Выбор режима отображения часов

Можно выбрать один из трех режимов отображения часов, выбрав [Отображение часов] в меню [Настройки фоторамки] (стр. 22).

Примечание

- На этом телевизоре не поддерживается функция резервного питания часов от батареек. Поэтому при прерывании электропитания или отключении шнура питания обязательно снова установите текущую дату и время.

Продолжительность

Для экономии энергии телевизор может непрерывно работать в режиме фоторамки до 24 часов, после чего автоматически отключается. После автоматического отключения не используйте режим фоторамки в течение не менее одного часа во избежание выгорания панели. Можно изменить настройку [Продолжительность] в [Настройки фоторамки] (стр. 22).

Для предотвращения выгорания панели положение фотографий, часов и календаря автоматически изменяется каждый час.

Прослушивание FM-радио (только для России и Украины)

- 1 Нажмите кнопку **HOME**.
- 2 Нажмите \uparrow/\downarrow , затем \square для выбора [Приложения].
- 3 Нажмите \uparrow/\downarrow , затем \square для выбора [FM-радио].

- 4 Нажмите **PROG +/-**, чтобы выбрать FM-радиостанцию.

Выход из режима FM-радио

- 1 Нажмите кнопку \leftarrow **RETURN**.

Предварительная настройка радиостанций

При первом использовании функции FM-радиостанции нажмите **HOME** и выберите [Установки] → [Системные настройки] → [Настройка каналов] → [Настройка FM радио] → [Автонастройка].

Изменение предварительно установленных радиостанций

- 1 Нажмите **OPTIONS** в режиме FM-радио.
- 2 Нажмите \uparrow/\downarrow , затем \square для выбора [Предустановки FM радио].
- 3 Нажмите \uparrow/\downarrow , затем \square , чтобы выбрать радиостанцию, которую необходимо изменить.
- 4 Нажмите \uparrow/\downarrow , затем \square , чтобы изменить FM-частоту, а затем для редактирования имени FM-радиостанции.

Примечание

- Если при прослушивании станции слышны помехи, то качество звука можно улучшить с помощью кнопок \leftarrow/\rightarrow .
- Если в FM-стереопрограмме имеются атмосферные помехи, нажимайте кнопку **AUDIO**, пока на экране не отобразится значение [Моно]. Стереозвук будет отключен, однако помехи будут устранены.

Записи

- 1 Нажмите **HOME** в цифровом режиме.
- 2 Нажмите \uparrow/\downarrow , затем \square для выбора [Записи].
- 3 Нажмите кнопку **REC** для записи просматриваемой программы с помощью функции записи жесткого диска USB.

Photo Share (за исключением KDL-40R45xB, KDL-32R41xB)

Подключитесь, копируйте и просматривайте избранные фотографии на телевизоре с помощью различных устройств (например, смартфонов или планшетов).

- 1 Нажмите кнопку **HOME**.
- 2 Нажмите \uparrow/\downarrow , затем \oplus для выбора [Photo Share].
- 3 Для подключения устройства к телевизору следуйте инструкциям на экране.
- 4 Запустите веб-браузер на устройстве после подключения, затем следуйте инструкциям на экране для доступа к URL.

Просмотр фотографий на телевизоре

- 1 Нажмите устройство для запуска.
- 2 Выберите фотографию, затем нажмите значок 🖱 на устройстве.

Сохранение фотографии, отображаемого на телевизоре

- 1 Коснитесь миниатюрного изображения на устройстве, затем удерживайте нажатой фотографию для открытия контекстного меню.
- 2 Выберите [Save].

Примечание

- История миниатюрных изображения сохраняет до 5 фотографий. Подключите флэш-накопитель USB для сохранения до 50 фотографий.
- Одновременно к телевизору можно подключить до 10 смартфонов или планшетов.
- Максимальный размер файла фотографии составляет 10 МБ.

Мультимедиа

Воспроизведение фотографий/музыки/видео через USB

Вы можете просматривать на своем телевизоре фотографии и воспроизводить музыку/видео, сохраненные на цифровой фотокамере Sony или видеокамере, подключив их к телевизору через USB-кабель, или записанные на запоминающем устройстве USB.

- 1 Подключите к телевизору USB-совместимое устройство.
- 2 Нажмите кнопку **HOME**.
- 3 Нажмите \uparrow/\downarrow , затем \oplus для выбора [Мультимедиа].
- 4 Нажмите \uparrow/\downarrow , затем \oplus , чтобы выбрать [Фото], [Музыка] или [Видео]. Если подключено более одного устройства USB, нажмите красную кнопку для выбора [Парам. воспр.], затем [Выбор устройства], чтобы выбрать необходимое устройство USB.
- 5 Нажмите $\uparrow/\downarrow/\leftarrow/\rightarrow$, затем \oplus , чтобы выбрать файл или папку.

Парам. воспр.

Нажмите красную кнопку для отображения списка параметров воспроизведения USB.

Регулировка качества изображения видео с USB

- 1 Нажмите **OPTIONS** во время воспроизведения видео.
- 2 Нажмите \uparrow/\downarrow , затем \oplus для выбора [Изображение].
- 3 Нажмите $\uparrow/\downarrow/\leftarrow/\rightarrow$, затем \oplus , чтобы выбрать и настроить элемент.

Воспроизведение фотографий в виде слайд-шоу (Фото)

- 1 Нажмите зеленую кнопку в режиме миниатюрных изображений для запуска слайд-шоу.
Чтобы установить [Эффекты Слайд-шоу] и [Скорость слайд-шоу], нажмите **OPTIONS** → [Парам. воспр.].
Чтобы приостановить слайд-шоу, нажмите **RETURN**.

Примечание

- Когда телевизор считывает данные с устройства USB, соблюдайте следующие правила.
 - Не выключайте телевизор.
 - Не отсоединяйте USB кабель.
 - Не отсоединяйте устройство USB.В противном случае данные на устройстве USB могут быть повреждены.
- Компания Sony не несет ответственность за какое-либо повреждение или утерю данных на носителе записи из-за неверной работы телевизора или какого-либо из подключенных к нему устройств.
- Файловая система на устройстве USB поддерживает FAT16, FAT32 и NTFS.
- В некоторых случаях имена файлов и папок могут отображаться некорректно.
- При подключении к телевизору цифровой фотокамеры Sony установите на ней "Авто" или "ЗУ большой емкости" для режима соединения USB. Для получения дополнительной информации о режиме подключения USB см. руководство пользователя, прилагаемое к цифровой камере.
- Запоминающее устройство USB должно соответствовать стандартам класса запоминающих устройств USB.
- Если выбранный файл имеет неверные сведения контейнера или неполный, то его не удастся воспроизвести.

Видеоформат устройства USB

- AVI (.avi)
 - Видеокодек MPEG1, MPEG2, Xvid, MPEG4, H.264, Motion JPEG
 - Аудиокодек PCM, MPEG1 Layer1/2, MPEG2 AAC (2-канальный), MPEG4 AAC (2-канальный), MPEG4 HE-AAC (2-канальный), Dolby Digital (2-канальный), WMA v8, MP3.
- ASF (.wmv, .asf)
 - Видеокодек WMV v9, Xvid, VC-1
 - Аудиокодек MP3, WMA v8
- MP4 (.mp4, .mov, .3gp)
 - Видеокодек MPEG-4, H.264, H.263, Motion JPEG
 - Аудиокодек MPEG1 Layer1/2, MP3, MPEG2 AAC, MPEG4 AAC, MPEG4 HE-AAC

- MKV (.mkv)
 - Видеокодек WMV9, MPEG4, H.264, VC-1, VP8
 - Аудиокодек PCM, MPEG1 Layer1/2, MP3, MPEG2 AAC (2-канальный), MPEG4 AAC (2-канальный), MPEG4 HE-AAC (2-канальный), Dolby Digital (2-канальный), WMA v8 Dolby Digital Plus (2-канальный), DTS, DTS 2.0, VORBIS
- WebM (.webm)
 - Видеокодек VP8
 - Аудиокодек VORBIS
- PS (.mpg, .mpeg, .vro, .vob)
 - Видеокодек MPEG1, MPEG2
 - Аудиокодек MPEG1 Layer1/2, MP3, Dolby Digital (2-канальный), Dolby Digital Plus (2-канальный), DTS, DTS 2.0
- TS (.ts, .m2ts)
 - Видеокодек MPEG2, H.264, VC-1
 - Аудиокодек MPEG1 Layer1/2, MP3, MPEG2 AAC, MPEG4 AAC, MPEG4 HE-AAC, Dolby Digital, Dolby Digital Plus (2-канальный), DTS, DTS 2.0

Формат музыки USB

- LPCM (.wav)
- MPEG1, audio layer3 (.mp3)
- WMA V8 (.wma)

Фотоформат устройства USB

- JPEG (.jpg, .jpeg)

Примечание

- Воспроизведение указанных выше форматов файлов не гарантируется.

Установки

Системные настройки

Примечание

- Число настраиваемых параметров зависит от ситуации. Недоступные параметры изображаются серым цветом или не выводятся на экран.
- Функции спутников будут доступны только для моделей с приемом спутниковых каналов.



Изображение

Режим изображ.

Задаёт режим изображения. Доступные опции различаются в зависимости от выбранных настроек [Выбор сцены].

Сброс

Используется для сброса всех настроек [Изображение] до значений по умолчанию, кроме [Режим изображ.].

Подсветка

Регулировка яркости подсветки.

Контраст

Служит для увеличения или уменьшения контрастности изображения.

Яркость

Позволяет сделать изображение более ярким или темным.

Цветность

Служит для увеличения или уменьшения интенсивности цвета.

Оттенок

Служит для усиления или ослабления зеленых и красных тонов.

Резкость

Позволяет делать изображение более резким или мягким.

Цветовой тон

Регулировка оттенков белого на изображении.

Шумопонижение

Этот параметр уменьшает помехи (снег) на изображении при приеме слабого телевизионного сигнала.

Шумопонижение для MPEG

Уменьшает помехи на изображении при просмотре видеоизображения, сжатого по алгоритму MPEG.

Режим Фильм

Обеспечивает улучшенное движение изображения при воспроизведении изображения BD (Blu-ray Disc), DVD или видеомагнитофона на пленке, снижая размытость и зернистость изображения. Выберите [Авто] для воспроизведения исходного изображения без изменений.

Примечание

- Если в сигнале изображения присутствует большое число помех или искажений, [Режим Фильм] автоматически выключится, даже если установлено значение [Авто].

Дополнительные установки

Подробные настройки параметра [Изображение].

Сброс: служит для возврата всех дополнительных настроек к настройкам по умолчанию.

Доп. улучш. контраста: служит для автоматической регулировки значений параметров [Подсветка] и [Изображение] в оптимальном соответствии с яркостью экрана. Эта настройка особо эффективна для эпизодов с темным изображением, поскольку увеличивает контрастность деталей темных изображений.

Корректор черного: увеличивает интенсивность черного цвета на изображении, повышая контрастность.

Гамма: служит для регулировки баланса ярких и темных участков изображения.

Ярко-белый цвет: насыщение белых оттенков.

Живые цвета: делает цвета более яркими.

Режим LED Motion: уменьшение размытости при просмотре фильмов путем регулирования светодиодного источника подсветки (при этом уменьшается яркость).

Звук

Режим звука

Выберите в соответствии с используемым содержанием.

Сброс

Используется для сброса всех настроек [Звук] до значений по умолчанию, кроме [Режим звука], [Двухканальный звук] и [Доп. установки].

Эквалайзер

Служит для регулировки настроек частот.

Звуковой бустер

Усиливает звучание, акцентируя нижние частоты.

Отчетливость речи

Повышает отчетливость голоса.

Авторег. громкости

Сокращает различие в уровне звука между программами и рекламой (например, звук в рекламных роликах обычно бывает громче, чем в других программах).

Баланс

Позволяет регулировать баланс звука между левым и правым динамиком.

Коррекция громкости

Корректирует уровень громкости текущего входа по отношению к другим входам.

Двухканальный звук

Установка для звука динамика значения [Моно], [Сtereo], [A] или [B].

Примечание

- Если сигнал очень слабый, то звук автоматически переключается на монофонический режим.
- Если при приеме программы NICAM слышны помехи стереозвукa, то выберите значение [Моно]. Звук станет монофоническим, но помехи уменьшатся.
- Настройка [Двухканальный звук] сохраняется в памяти для каждой программы.
- При установке значения [Моно] не удастся принимать стереосигнал трансляции.

Совет

- Если к телевизору подключено другое оборудование, то установите для параметра [Двухканальный звук] значение [Stereo], [A] или [B].

Дополнительные установки

Динамический диапазон:

Компенсирует разницу уровня аудиосигнала между различными каналами (только для звука Dolby Digital).

Примечание

- В зависимости от программы данный эффект может не проявляться или сказываться по-разному независимо от установки параметра [Динамический диапазон].

Режим сведения каналов: служит для установления способа сведения многоканального звука в двухканальный.

Экран

Формат экрана

Для получения дополнительной информации о режиме широкоэкрannого изображения см. стр. 11.

Автомат. формат

Автоматическое изменение параметра [Формат экрана] в соответствии с форматом входного сигнала.

Чтобы сохранить установленное ранее значение, выберите [Выкл.].

Совет

- Даже если для параметра [Автомат. формат] установлено значение [Вкл.] или [Выкл.], можно всегда изменить формат экрана, нажимая кнопку .

4:3 по умолч.

Задаёт [Формат экрана], используемый по умолчанию, для воспроизведения входного сигнала в формате 4:3.

Авто Обл. отображения

Автоматический подбор наиболее подходящего формата экрана.

Обл. отображения

Служит для настройки области изображения.

Сдвиг по горизонтали

Позволяет настроить горизонтальное положение изображения.

Сдвиг по вертикали

Регулировка положения изображения по вертикали.

Размер по вертикали

Служит для настройки вертикального положения изображения, если для параметра [Формат экрана] установлено значение [Оптимальный].

Настройка для ПК

Выбор режима экрана или настройка положения отображения изображения при приеме входного сигнала ПК.

Настр. аналог. каналов

Автонастр.аналог.станций: служит для настройки на все доступные аналоговые каналы. Обычно выполнять данную операцию не требуется, поскольку каналы уже были настроены при первой установке телевизора. Однако этот параметр позволяет заново повторить процесс (например, настроить телевизор после переезда или найти новые каналы, появившиеся в эфире).

Руч. настр. прогр.: перед выбором [Система ТВ]/[Канал]/[Метка]/[АПЧ]/[Аудиофильтр]/[Пропуск] нажмите PROG +/-, чтобы выбрать номер программы с каналом. Нельзя выбрать номер программы для канала, для которого установлен параметр [Пропуск].

Программа

Позволяет выполнить ручную настройку каналов.

Сортировка прогр.: этот параметр позволяет изменить порядок расположения каналов, сохраненных в памяти телевизора.

Цифр. конфигурация

Цифровая настройка

Автопоиск цифр. станций

Служит для настройки на все доступные цифровые каналы. Этот параметр позволяет заново настроить телевизор после переезда или найти новые каналы, появившиеся в эфире.

Диапазон автонастройки

[4:3]: поиск доступных каналов в пределах региона/страны.

[Полный]: поиск доступных каналов независимо от региона/страны.

Примечание

- После переезда на другое место жительства, смены поставщиков услуг или при поиске новых каналов, появившихся в эфире, можно воспользоваться функцией [Автопоиск цифр. станций].

Редакт. списка программ

Позволяет удалить цифровые каналы, сохраненные в памяти телевизора, а также изменить их порядок.

Руч. поиск цифр. Станций

Позволяет настроить цифровые каналы вручную.

Настройка субтитров:

Установка субтитров

При установке значения [Для людей с наруш. слуха] на экране вместе с субтитрами могут также отображаться визуальные пояснения (если канал передает такую информацию).

Основной язык

Этот параметр позволяет выбрать язык отображения субтитров.

Дополнительный язык

Этот параметр позволяет выбрать дополнительный язык отображения субтитров.

Настройка звука

Тип аудио

Переключение телевизора в режим вещания для людей с ослабленным слухом при выборе значения [Для людей с наруш. слуха].

Основной язык

Этот параметр позволяет выбрать язык аудиовещания для того или иного канала. Некоторые цифровые каналы поддерживают вещание на нескольких языках.

Дополнительный язык

Этот параметр позволяет выбрать дополнительный язык для программы. Некоторые цифровые каналы поддерживают вещание на нескольких языках.

Аудио описание

Включает звуковое описание визуальной информации, если оно передается вещательной станцией.

Уровень микширования

Выполняет регулировку уровня громкости основного звука и аудио описания.

Совет

- Этот параметр доступен, только если для параметра [Аудио описание] установлено значение [Вкл.].

Уровень звука MPEG

Регулировка уровня звука MPEG.

Техн. конфигурация

Авт. обновление станций

Позволяет телевизору обнаруживать и сохранять в памяти новые цифровые сервисы по мере того, как они становятся доступными.

Авт. замена станции

Выберите [Вкл.] для автоматического изменения канала, если вещательная компания переводит вещание просматриваемой программы на другой канал.

Настройка спутника:

позволяет автоматически выполнить настройку спутниковых каналов.

Настройка модуля СА:

Эта опция позволяет получить доступ к платным программам, распространяемым по подписке при условии, что имеется САМ (Модуль ограниченного доступа) и карточка абонента.

PIN модуля СА:

позволяет ввести 8 цифр PIN-кода САМ (Модуль ограниченного доступа) для сохранения в телевизоре.

Удалить список услуг:

используется для удаления списка служб. Выберите [Да] для удаления.

Настройка FM радио (только для России и Украины)

Предустановка 30 FM-радиостанций, которые находятся в зоне приема.

Автонастройка:

позволяет автоматически настроить и сохранить все доступные каналы.

Предустановки FM радио: ручная настройка и сохранение всех доступных каналов сразу.

Примечание

- Чтобы включить эту функцию, перейдите в режим FM радио с помощью кнопки Дом (Меню) (стр. 13), предварительно настройте необходимые FM-радиостанции в соответствии с указанными выше инструкциями.

Замок от детей

PIN-код

Служит для настройки блокировки канала или внешнего входа на телевизоре. Для ввода четырехзначного PIN-кода воспользуйтесь кнопками 0-9 на пульте дистанционного управления.

Смена PIN кода

Выберите для смены PIN-кода.

Родительская оценка

Эта опция позволяет задать возрастные ограничения для просмотра тех или иных программ. Для просмотра программ, предназначенных для возраста, превышающего указанный, введите правильный PIN-код.

Настроить защиту

Установка PIN-кода для связанных с программой операций.

Блокировка цифровых программ

Служит для блокировки просмотра цифрового канала. Чтобы просмотреть заблокированный канал, выберите [Разблокирован].

Блокировка спутн. программ

Выполняется блокировка просмотра спутниковых программ. Чтобы просмотреть заблокированную программу, выберите [Разблокирован].

Замок на внешние входы

Служит для блокировки просмотра внешнего входа. Чтобы просмотреть заблокированный внешний вход, выберите [Разблокирован].

Примечание

- Для временного отключения функции [Замок от детей] введите правильный PIN-код заблокированного канала или внешнего входа. Для возобновления действия настроек [Замок от детей] выключите и включите телевизор.

Совет

- Если PIN-код утерян, см. стр. 32.

Блокировка для названий записей

Можно блокировать записанное содержимое путем отображения экрана, на котором требуется ввести пароль для доступа.

Настройка

Настройка Wi-Fi (за исключением KDL-40R45xB, KDL-32R41xB)

Встроенная Wi-Fi: включение/выключение беспроводной сети LAN.

Wi-Fi Direct: включение/выключение для отображения фотографий, музыки и фильмов или уровня громкости с помощью совместимого Wi-Fi-устройства, например ПК, мобильного телефона или цифровой камеры.

Настройки Wi-Fi Direct: подключение устройства Wi-Fi direct к телевизору с помощью функции Wi-Fi Direct. Если не удается подключиться, нажмите кнопку **OPTIONS** и выберите [Вручную].

Имя устройства: изменение имени телевизора, отображаемого на подключенном устройстве.

Настройка домашней сети: позволяет подключить устройства с помощью функции **renderer**.

Настройки фоторамки

Режим дисплея: позволяет выбрать режим дисплея. См. стр. 12.

Отображение часов: позволяет выбрать режим отображения часов.

Аудио приложение: установка [FM-радио], [Музыка] или [Выкл.] в качестве аудиоприложения.

Выбор изображения: используется для выбора изображения.

Выбор музыки: используется для выбора музыки.

Настройки слайдшоу: выберите режим отображения слайд-шоу или просмотр одиночного изображения.

Настр. воспр. музыки: выберите прослушивание всех дорожек или одной музыкальной дорожки.

Продолжительность: выберите период времени ([1 ч], [2 ч], [4 ч] или [24 ч]), по прошествии которого телевизор автоматически переключается в режим ожидания.

Первый день недели: установите [Воскресенье] или [Понедельник] в качестве первого дня недели в календаре.

Автоматический запуск USB

При подключении устройства USB к порту USB выберите [Вкл.] для автоматического просмотра миниатюрных изображений последних использованных файлов фотографий/музыки/видео.

Часы/Таймеры

Установка даты и времени.

Таймер сна: установите время в минутах, через которое произойдет автоматическое выключение телевизора.

Таймер включения: вывод телевизора из режима ожидания в установленное время и настройка на требуемый канал или вход. Перед использованием функции обязательно установите правильное текущее время.

Устан. часов: установка текущего времени и даты. Эту функцию можно также установить при начальной настройке.

Настройка часового пояса: можно выбрать, будет ли автоматически выбираться часовой пояс.

Часовой пояс: позволяет вручную выбрать часовой пояс, если он отличен от пояса, заданного по умолчанию для выбранной страны/региона.

Летнее время: Авто: позволяет активизировать или отменить переключение с зимнего времени на летнее и наоборот.

Вкл.: автоматически выполняет переключение с зимнего времени на летнее и наоборот в соответствии с календарем.

Выкл.: время выводится в соответствии с установкой параметра [Часовой пояс].

Настройка записи

Разрешение записей по таймеру на подключенный жесткий диск USB, а также выбора записанного материала для воспроизведения.

Автозапуск

Служит для запуска процедуры первоначальной настройки. Этот параметр позволяет заново настроить телевизор после переезда или найти новые каналы, появившиеся в эфире.

Язык

Этот параметр позволяет выбрать язык, на котором меню выводятся на экран.

Загрузочный логотип

Выберите [Вкл.] для отображение логотипа при включении телевизора. Выберите [Выкл.], чтобы отключить эту функцию.

Индикатор LED

Выберите [Вкл.], чтобы индикатор LED загорелся. Выберите [Выкл.], чтобы отключить эту функцию.

RU

Настройка AV

Предустановка AV: присвоение имени внешнему оборудованию.

Задействовать: выберите [Авто], чтобы отображать имена только при подключении оборудования, или [Всегда] чтобы отображать их независимо от состояния подключения.

AV2/Component вход: выберите [Авто], чтобы телевизор обнаруживал подключение и переключался на компонентное видеогнездо или видеогнездо при подключении компонентного видеогнезда или видеогнезда.

Примечание

- Одновременное использование компонентного видеогнезда и видеогнезда невозможно.

Динамик: выбор вывода звука телевизора с помощью динамиков телевизора или подключенного аудиооборудования.

Наушники/Линейный выход звука:

установка вывода звука на наушники, внешнюю аудиосистему или активный сабвуфер, подключенные к телевизору. Отключите наушники от телевизора при выборе [Линейный выход звука] или [Сабвуфер].

Связь наушников с динам.: служит для включения/выключения внутренних динамиков телевизора при подключении к нему наушников.

Громкость наушников: позволяет регулировать громкость наушников.

Примечание

- Этот параметр не доступен, если для параметра [Наушники/Линейный выход звука] установлено значение [Линейный выход звука].

Линейный выход звука:

Регулируемый: выходной уровень громкости внешней аудиосистемы можно регулировать с помощью пульта дистанционного управления телевизора.

Постоянный: фиксированные параметры аудиовыхода телевизора. Используйте ручки управления аудиоресивера для регулировки громкости (и других параметров аудиосигнала).

Цифровой аудиовыход: установка аудиосигнала, который выводится при подключении с помощью кабеля цифрового аудиовыхода (оптический) или кабеля HDMI (ARC). Установите параметр [Авто] при подключении оборудования, поддерживающего Dolby Digital или DTS. Установите параметр [PCM] при подключении оборудования, не поддерживающего Dolby Digital или DTS.

Расположение телевизора:

улучшение настроек динамика при установке [Настольная подставка] или [Наст.уст.] в соответствии с положением телевизора.

Настройки Sync BRAVIA

Позволяет телевизору осуществлять связь с устройствами, совместимыми с функцией управления Sync BRAVIA и подключенными к гнездам HDMI/MHL на телевизоре. Обратите внимание, что настройки связи необходимо производить также и на подключенных устройствах.

Управление Sync BRAVIA:

определяет, связывать ли управление телевизором с управлением подключенными устройствами, совместимыми с функцией управления Sync BRAVIA. При выборе [Вкл.] доступны следующие функции. При подключении определенного оборудования Sony, совместимого с управлением Sync BRAVIA, эта настройка применяется к подключенному оборудованию автоматически.

Автовыкл. устройств: если установлено значение [Вкл.], подключенное оборудование, совместимое с управлением Sync BRAVIA, отключается, когда телевизор переходит в режим ожидания.

Автовключение ТВ: при установке значения [Вкл.] телевизор включается одновременно с подключенным устройством, поддерживающим функцию управления Sync BRAVIA (кроме режима MHL).

Автоизм. вход. сигнала (MHL): если установлено значение [Вкл.], устройство MHL переключается на вход MHL автоматически. Если телевизор находится в режиме ожидания, автоматическое переключение выполнено не будет. Выберите [Выкл.], чтобы отключить эту функцию.

Доступность [Автоизм. вход. сигнала (MHL)] зависит от того, поддерживает ли эту функцию устройство, совместимое с MHL.

Список устр-в Sync BRAVIA:

отображается список подключенного оборудования, совместимого с функцией управления Sync BRAVIA. Выберите [Задействовать] для обновления [Список устр-в Sync BRAVIA].

Кнопки управления устройством:

выбор функций кнопок пульта дистанционного управления телевизора для управления подключенными устройствами.

Нет

Отключение управления с помощью пульта дистанционного управления телевизора.

Стандартные

Выполнение обычных операций, например кнопки навигации (вверх, вниз, влево, вправо и т.д.).

Кнопки настройки

Выполнение обычных операций и управление кнопками, связанными с управлением каналами, например **PROG +/-** или **(0-9)** и т.д.

Полезно при управлении тонером, телевизионной приставкой и т.д. с помощью пульта дистанционного управления.

Кнопки меню

Выполнение обычных операций и управление кнопками **HOME/OPTIONS**.

Эта функция полезна при выборе меню проигрывателя BD и т.д. с помощью пульта дистанционного управления.

Кнопки настр. и меню

Выполнение обычных операций и управление кнопками, связанными с управлением каналами, и кнопкой **HOME/OPTIONS**.

Примечание

- Функцию [Управление Sync BRAVIA] не удастся использовать, если управление телевизором связано с управлением аудиосистемой, совместимой с функцией управления Sync BRAVIA.
- Некоторые устройства с [Управление Sync BRAVIA] не поддерживают функцию [Управление устройством].

Настройка сети (только для Великобритании)

Позволяет настроить параметры IP порта Ethernet телевизора и установить сетевое подключение.

Клиентская поддержка

Предоставление информации о модели телевизора, программном обеспечении и т.д. Для получения дополнительной информации см. стр. 26.



Сброс

Выполняется сброс текущих установок Есо до значений по умолчанию.

Энергосбережение

Уменьшает потребление энергии телевизором посредством регулировки подсветки.

При выборе [Откл. изобр.] изображение отключается. Звук при этом не изменяется.

Отключение неиспользуемого ТВ

Выключает телевизор после его бездействия в течение заданного времени.

Клиентская поддержка

Название модели

Отображение названия модели телевизора.

Версия программн. обеспечения

Отображение версии программного обеспечения телевизора.

Цифровое ТВ

Выберите [Системная информация] для отображения информации о цифровом канале телевизора.

Внешние входы

Выберите для просмотра или управления входом телевизора.

Проверка изображения

Показать тестовое изображение: позволяет проверить состояние изображения на дисплее.

Обновление системы

Выберите для загрузки программного обеспечения.

Автоматическая загрузка ПО

Выберите [Вкл.] для загрузки программного обеспечения автоматически с помощью широкополосного сигнала. Выберите [Выкл.], чтобы отключить эту функцию.

Заводские настройки

Сброс всех настроек с установкой заводских настроек. После завершения процесса отобразится экран первоначальной настройки.

Примечание

- В это время (на эту операцию уходит около 30 секунд) не выключайте телевизор и не нажимайте никакие кнопки.
-

Поддержка продукта

Отображение на экране информации о телевизоре.

Просмотр изображений с подключенных устройств

Схема подключения

К телевизору можно подключить широкий спектр дополнительного оборудования.

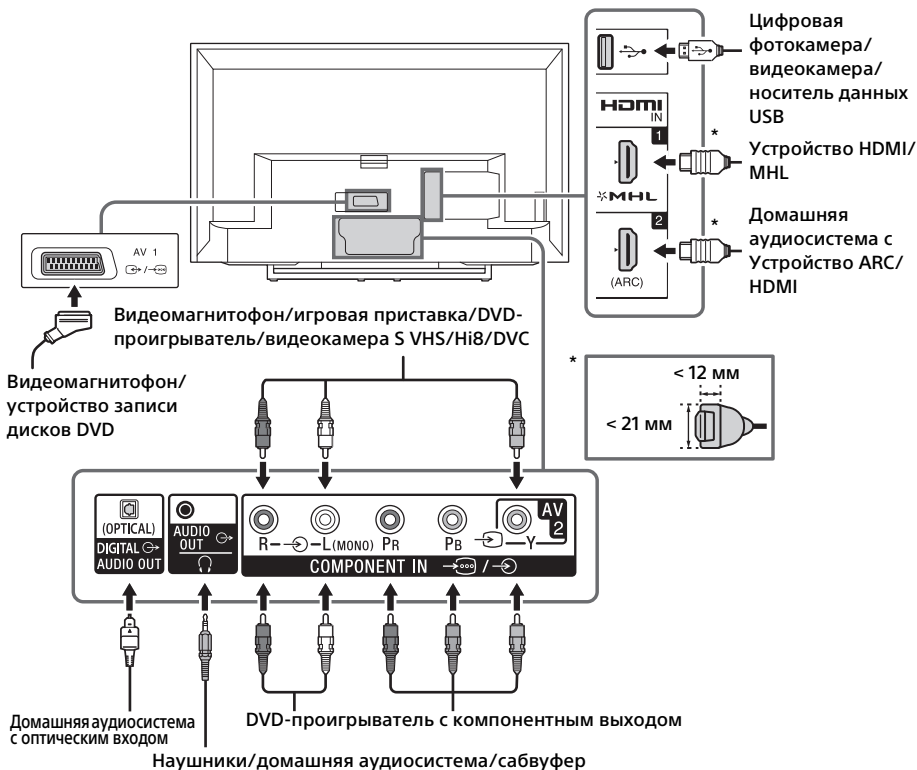

Качество изображения

- Композитный кабель AV
- Кабель антенны
- Компонентный кабель
- Кабель HDMI





Видеофильмы стандартной четкости (SD) имеют сигналы изображения с разрешением 480 (NTSC) или 576 (PAL/SECAM) строк по вертикали.



Видеофильмы высокой четкости (HD – High Definition) имеют сигналы изображения с разрешением 720 или 1080 строк по вертикали.

Использование аудио- и видеооборудования

- 1 Включите подключенное к телевизору оборудование.
- 2 Нажмите  для отображения источника входного сигнала.
- 3 Нажмите , затем  для выбора необходимого источника входного сигнала.

Выделенный элемент будет выбран, если после нажатия в течение двух секунд не будут выполнены никакие действия.

Примечание

- При подключении цифровой аудиосистемы, поддерживающей технологию реверсивного звукового канала (ARC), с помощью кабеля HDMI необходимо подключить оптический аудиокабель к DIGITAL AUDIO OUT (OPTICAL) для вывода цифрового звука.
- При подключении с помощью кабеля HDMI используйте высокоскоростной кабель HDMI с логотипом типа кабеля (рекомендованный кабель SONY).
- При подключении монофонического оборудования подключите аудиокабель к гнезду L (моно).

Использование устройства MHL

Используйте разрешенный кабель MHL 2 с логотипом MHL (не входит в комплект) При подключении совместимого с MHL устройства телевизор одновременно заряжает подключенное устройство при воспроизведении с него фото/музыки/ видео.





Использование устройств BRAVIA Sync

При подключении телевизора к оборудованию BRAVIA Sync можно управлять ими совместно.

Необходимо выполнить предварительные настройки. Настройки управления Sync BRAVIA должны быть выполнены как на телевизоре, так и на подключенных к нему устройствах. Для получения информации о настройках телевизора см. [Настройки Sync BRAVIA] (стр. 25). О настройке подключенных устройств см. инструкции по эксплуатации этих устройств.

Использование выхода DTV Scart

Настройка цифрового выхода TV SCART

- 1 Выберите цифровой вход RF.
- 2 Нажмите кнопку OPTION.
- 3 Нажмите , затем  для выбора [SCART Out].
- 4 Нажмите , затем  для выбора [Вкл.].

Примечание

При подаче сигнала: цифровое ТВ + [SCART Out] : [Вкл.].





- i некоторые кнопки пульта дистанционного управления будут отключены: (например, HOME, PICTURE, WIDE и т.д.)
- ii Отобразится следующее сообщение:

Функция недоступна, если "SCART Out: вкл."
Для дезактивации "SCART Out" нажмите ОПЦИИ и выберите "SCART Out: выкл."

- iii Настройка PQ (качество изображения) будет сохранять необработанное состояние сигнала, если выбрано [SCART Out] : [Вкл.].

Использование функции дублирования экрана (за исключением KDL-40R45xB, KDL-32R41xB)

При использовании функции дублирования экрана отображается экран совместимого устройства (например, смартфона) на экране телевизора с помощью технологии Miracast. При использовании этой функции не требуется беспроводной маршрутизатор (или точка доступа).

1 Нажмите кнопку  / , затем выберите [Дублирование экрана] с помощью кнопок  / .

2 Используйте устройство, поддерживающее функцию дублирования экрана, для подключения к телевизору. После подключения экран будет отображаться на устройстве и телевизоре.

Для получения дополнительной информации см. руководство по эксплуатации устройства.

Отображение списка подключенных устройств/отмена регистрации устройств

Если отображается экран режима ожидания для функции дублирования экрана, нажмите кнопку **OPTION**, затем выберите [Показать список устр-в / Стереть].

Чтобы отменить регистрацию устройства, выберите устройство в списке и для его удаления нажмите . Затем выберите [Да] в окне подтверждения.

Отображение диалогового окна при попытке подключения устройства к телевизору

Активация этой функции позволяет избежать подключения ненужного устройства.

Если отображается экран режима ожидания для функции дублирования экрана, нажмите кнопку **OPTION**, затем выберите [Уведомление о регистрации] → [Вкл.].

Обратите внимание, что после отклонения запроса на регистрацию от устройства, это устройство не удастся подключить, пока оно не будет удалено из списка устройств.

Изменение настройки диапазона (для опытных пользователей)

Если отображается экран режима ожидания для функции дублирования экрана, нажмите кнопку **OPTION**, затем выберите [Настройка диапазона].

Примечание

- При подключении устройств должно учитываться следующее.
 - Устройства, поддерживающие режим дублирования экрана: подключение 2,4 ГГц (5 ГГц не поддерживается).
- Для получения информации о поддерживаемом диапазоне беспроводной связи устройства см. руководство по эксплуатации устройства.

Поиск неисправностей

Если светодиодный индикатор мигает красным, подсчитайте, сколько раз он мигнет (интервал между миганиями составляет три секунды).

Если индикатор LED мигает красным, выполните сброс телевизора, отключив кабель питания переменного тока от телевизора на две минуты, затем включите телевизор. Если проблему не удалось устранить, обратитесь к дилеру или в сервисный центр Sony, указав число миганий светодиодного индикатора красным (интервал между миганиями составляет три секунды). Нажмите I/⏻ на телевизоре, чтобы его выключить, отсоедините кабель питания переменного тока и уведомите дилера или сервисный центр Sony.

Если светодиодный индикатор не мигает, проверьте элементы в следующих таблицах.

Если проблема не устраняется, обратитесь к квалифицированным специалистам по обслуживанию телевизоров.

Изображение

Нет ни изображения (темный экран), ни звука

- Проверьте правильность подключения антенны/кабеля.
- Подключите телевизор к электрической розетке и нажмите кнопку I/⏻ на телевизоре или пульте дистанционного управления.

Нет изображения или информации меню от оборудования, подключенного к гнезду видеовхода

- Нажмите , чтобы отобразить список подключенного к телевизору оборудования, затем выберите нужный источник входного сигнала.
- Проверьте правильность подсоединения дополнительного оборудования к телевизору.

Изображение двоится, или видны ореолы

- Проверьте подключение, расположение или направление антенны/кабеля.

На экране видны только снег и помехи

- Проверьте, не сломана или не погнута ли антенна.
- Проверьте, не истек ли срок службы антенны (3-5 лет при нормальных условиях, 1-2 года при использовании в районах на морском побережье).

Искажение изображения (пунктирные линии или полосы)

- Держите телевизор вдали от источников электрических помех, таких как автомобили, мотоциклы, фены или дополнительное оборудование.
- При установке дополнительного оборудования оставляйте некоторое расстояние между ним и телевизором.
- Проверьте правильность подключения антенны/кабеля.
- Держите кабель антенны вдали от других соединительных кабелей.

Помехи звука или изображения при просмотре ТВ-канала

- Отрегулируйте параметр [АПЧ] (Автоматическая точная настройка) для улучшения приема сигнала изображения.

Наличие на экране очень маленьких черных и/или ярких точек.



- Изображение на экране складывается из точек (пикселей). Маленькие черные точки и/или яркие точки (пиксели) на экране не являются дефектом.



Искаженные контуры изображения

- Измените текущее значение параметра [Режим Фильм] на другое (стр. 16).

Цветные передачи воспроизводятся в черно-белом изображении

- Выберите [Сброс] (стр. 16).

Отсутствие цвета или плохое качество цвета при передаче сигнала через Y, P_b, P_r гнезда   

- Проверьте подключение Y, P_b, P_r гнезд   и плотность установки каждого гнезда в соответствующем гнезде.

На экране не появляется изображение, поступающее от подключенного устройства

- Включите подключенное оборудование.
- Проверьте правильность подключения кабеля.
- Нажмите , чтобы отобразить список подключенного к телевизору оборудования, затем выберите нужный источник входного сигнала.

- Вставьте правильно карту памяти или иное запоминающее устройство в цифровую фотокамеру.
- Используйте карту памяти или иное запоминающее устройство цифровой фотокамеры, отформатированное согласно приложенному руководству по эксплуатации цифровой фотокамеры.
- Работа всех устройств USB не гарантируется. Кроме того, работа отличается в зависимости от функций устройства USB и воспроизводимого видео.

Невозможно выбрать подключенное оборудование в меню или переключить вход

- Проверьте правильность подключения кабеля.

Звук

Хорошее качество изображения, но нет звука

- Нажмите \triangleleft +/- или \otimes (отключение звука).
- Проверьте, установлено ли для параметра [Динамик] в меню [Настройка AV] значение [Динамик ТВ] (стр. 24).
- Убедитесь в том, что штекер наушников подсоединен к гнезду наушников.

Звук отсутствует или воспроизводится с помехами

- Проверьте правильность настроек системы ТВ (стр. 17).

Каналы

Невозможно выбрать необходимый канал

- Переключитесь в цифровой или аналоговый режим и выберите необходимый цифровой/аналоговый канал.

Некоторые каналы не воспроизводятся на экране

- Канал используется только для трансляции кодированных/принимаемых по подписке программ. Подпишитесь на платные услуги.
- Канал используется только для передачи данных (без звука или изображения).
- Запросите в телеведущей компании информацию о передаваемой программе.

Цифровые каналы не отображаются

- Обратитесь к местному установщику, чтобы узнать о наличии цифровых передач в вашем регионе.
- Установите более мощную антенну.

Универсальная

Телевизор автоматически выключается (телевизор входит в режим ожидания)

- Проверьте, включен ли [Таймер сна] (стр. 23).
- Проверьте, установлено ли [Продолжительность] с помощью [Таймер включения] (стр. 22) или [Настройки фоторамки] (стр. 22).
- Проверьте, включен ли [Отключение неиспользуемого ТВ] (стр. 26).

Невозможно выбрать некоторые источники входных сигналов

- Выберите [Предустановка AV] и выберите [Всегда] источника входного сигнала (стр. 24).

Пульт дистанционного управления не работает

- Замените батарейки.

Оборудование HDMI/MHL не отображается в [Список устр-в Sync BRAVIA]

- Убедитесь в том, что ваше устройство является совместимым с функцией управления Sync BRAVIA.

Не удается установить значение [Выкл.] в [Управление Sync BRAVIA]

- Если подключена аудиосистема, совместимая с функцией управления Sync BRAVIA, в данном меню не удастся выбрать значение [Выкл.]. Чтобы изменить вывод звука на динамик ТВ, выберите [Динамик ТВ] в меню [Динамик] (стр. 24).

Забыт пароль для функции [Замок от детей]

- Нажмите **HOME** и выберите [Установки] → [Системные настройки] → [Замок от детей] → [PIN-код], затем введите 9999 для PIN-кода (PIN-код 9999 принимается всегда).

Витринный режим дисплея или демонстрационный логотип отображаются на экране

- На пульте дистанционного управления нажмите **RETURN**, затем нажмите **HOME** и выберите [Установки] → [Системные настройки] → [Настройка] → [Автозапуск]. Не забудьте выбрать [Дом] в [Местоположение].

Технические характеристики

Система

Система панели

Панель ЖКД (жидкокристаллический дисплей) со светодиодной подсветкой

Система ТВ

Аналоговая: в зависимости от выбранной

страны/региона: В/Г/Н, D/K, L, I

Цифровая: DVB-T/DVB-C

DVB-T2*1

Спутник*1: DVB-S/DVB-S2

Система цветности/видео

Аналоговая: PAL, SECAM, NTSC3.58, NTSC4.43

Цифровая: MPEG-2 MP@ML/HL, H.264/MPEG-4

AVC HP@L4.0, MP@L4.0

Диапазон принимаемых каналов

Аналоговые: UHF/VHF/кабельные в

зависимости от выбранной страны/региона.

Цифровые: UHF/VHF/кабельные в зависимости от выбранной страны/региона.

Спутник*1: промежуточная частота

950-2150 МГц

Выход звука (только для источника 19,5 В)

8 Вт + 8 Вт (KDL-40R48xB, KDL-40R45xB)

5 Вт + 5 Вт (KDL-32R43xB, KDL-32R41xB)

Беспроводная технология (только Wi-Fi

Direct)

Протокол IEEE802.11b/g/n

Входные/выходные гнезда

Кабель антенны

Разъем 75 Ом для VHF/UHF

Спутниковая антенна*1

Гнездовой разъем типа F IEC169-24, 75 Ом.

DiSeqC 1.0, LNB 13 В/18 В, тон 22 кГц,

Перед. по одному кабелю EN50494.

 AV1

21-штырьковый Scart-разъем (стандарт CENELEC), включая аудио-/видеовход, вход RGB и телевизионный аудио-/видеовход.

 COMPONENT IN /  AV2

 COMPONENT IN

Поддерживаемые форматы: 1080p, 1080i, 720p, 576p, 576i, 480p, 480i

Y: 1 В, размах сигнала, 75 Ом, 0,3 В

отрицательная синхронизация

Pв: 0,7 В, размах сигнала, 75 Ом

Pr: 0,7 В, размах сигнала, 75 Ом

 Видеовход (фоно-разъем)

 COMPONENT IN /  AV2

Аудиовход (гнезда типа "тюльпан")

HDMI IN 1/MHL, HDMI IN 2 (ARC)

Видео HDMI: 1080/24p, 1080p, 1080i, 720p, 576p, 576i, 480p, 480i

Видео MHL: 1080/24p, 1080/30p, 1080i, 720p, 720/30p, 576p, 576i, 480p, 480i

Вход ПК

(разрешение, горизонтальная частота/вертикальная частота)

Для KDL-40R48xB, KDL-40R45xB

640 × 480, 31,5 кГц, 60 Гц

800 × 600, 37,9 кГц, 60 Гц

1024 × 768, 48,4 кГц, 60 Гц

1280 × 768, 47,4 кГц, 60 Гц

1280 × 768, 47,8 кГц, 60 Гц

1360 × 768, 47,7 кГц, 60 Гц

1280 × 1024, 64,0 кГц, 60 Гц

* 1920 × 1080, 67,5 кГц, 60 Гц

* Под синхронизацией 1080p применительно ко входу HDMI имеется в виду синхронизация видеосигнала, а не ПК.

Для KDL-32R43xB, KDL-32R41xB

640 × 480, 31,5 кГц, 60 Гц

800 × 600, 37,9 кГц, 60 Гц

1024 × 768, 48,4 кГц, 60 Гц

1280 × 768, 47,4 кГц, 60 Гц

1280 × 768, 47,8 кГц, 60 Гц

1360 × 768, 47,7 кГц, 60 Гц

Аудио: двухканальный линейный PCM: 32, 44,1 и 48 кГц, 16, 20 и 24 бит, Dolby Digital

ARC (реверсивный звуковой канал) (только HDMI IN 2)

 DIGITAL AUDIO OUT (OPTICAL)

Цифровое оптическое гнездо

 AUDIO OUT, 

Аудиовыход, наушники (мини-гнездо), сабвуфер



USB-порт (поддержка записи на жесткий диск)



Разъем под CAM (Модуль ограниченного доступа)

 Гнездо DC IN 19,5 В

Вход адаптера переменного тока



LAN (в зависимости от страны/региона)

Разъем 10BASE-T/100BASE-TX (Скорость соединения зависит от операционной среды сети. Скорость и качество передачи данных интерфейса 10BASE-T/100BASE-TX для данного телевизора не гарантируются.)

RU

Прочее

Дополнительные принадлежности

Кронштейн для настенной установки:

SU-WL450

MHL-кабель: DLC-MB10/DLC-MB20/DLC-MC10/
DLC-MC20

Условия хранения

Товары сохраняют в упакованном виде в темных, сухих, чистых, хорошо вентилируемых помещениях, изолированных от мест хранения кислот и щелочей.

Температура хранения*: от -20 до +60°C.

Относительная влажность хранения*: <80%

Относительная влажность (без конденсации).

*Примечание: максимальные значения для обоих параметров не могут быть достигнуты одновременно.

Рабочая температура: от 0 до 40°C. Рабочая относительная влажность: 10–80%

Относительная влажность (без конденсации).

Электропитание и прочее

Требования по электропитанию

19,5 В постоянного тока с адаптером питания переменного тока

Характеристики: вход 220-240 В переменного тока, 50 Гц

Класс энергопотребления

KDL-48R48xB:
KDL-40R48xB: A
KDL-40R45xB: A
KDL-32R43xB: A
KDL-32R41xB: A

Размер экрана (диагональ) (прибл.)

KDL-48R48xB: 48 дюйма / 120,9 см
KDL-40R48xB: 40 дюйма / 101,6 см
KDL-40R45xB: 40 дюйма / 101,6 см
KDL-32R43xB: 32 дюйма / 80,0 см
KDL-32R41xB: 32 дюйма / 80,0 см

Энергопотребление

В режиме [Standard]

KDL-48R48xB: xx Вт
KDL-40R48xB: 58 Вт
KDL-40R45xB: 58 Вт
KDL-32R43xB: 36 Вт
KDL-32R41xB: 36 Вт

В режиме [Vivid]

KDL-48R48xB: xx Вт
KDL-40R48xB: 84 Вт
KDL-40R45xB: 84 Вт
KDL-32R43xB: 60 Вт
KDL-32R41xB: 60 Вт

Среднее ежегодное энергопотребление*²

KDL-48R48xB: xx кВт·ч
KDL-40R48xB: 85 кВт·ч
KDL-40R45xB: 85 кВт·ч
KDL-32R43xB: 53 кВт·ч
KDL-32R41xB: 53 кВт·ч

Мощность, потребляемая в режиме

ожидания*³
0,45 Вт

Разрешение экрана

KDL-48R48xB: 1920 точек (по горизонтали) ×
1080 строк (по вертикали)
KDL-40R48xB: 1920 точек (по горизонтали) ×
1080 строк (по вертикали)
KDL-40R45xB: 1920 точек (по горизонтали) ×
1080 строк (по вертикали)
KDL-32R43xB: 1366 точек (по горизонтали) ×
768 строк (по вертикали)
KDL-32R41xB: 1366 точек (по горизонтали) ×
768 строк (по вертикали)

Размеры (прибл.) (ш × в × г)

с настольной подставкой

KDL-48R48xB: 108,6 × 67,5 × 18,1 см
KDL-40R48xB: 92,6 × 58,4 × 16,2 см
KDL-40R45xB: 92,6 × 58,4 × 17,5 см
KDL-32R43xB: 73,6 × 47,3 × 13,1 см
KDL-32R41xB: 73,6 × 47,3 × 14,4 см

без настольной подставки

KDL-48R48xB: 108,6 × 64,6 × 9,0 см
KDL-40R48xB: 92,6 × 55,6 × 8,9 см
KDL-40R45xB: 92,6 × 55,6 × 8,9 см
KDL-32R43xB: 73,6 × 45,1 × 8,0 см
KDL-32R41xB: 73,6 × 45,1 × 8,0 см

Масса (приблиз.)

с настольной подставкой

KDL-48R48xB: 9,5 кг
KDL-40R48xB: 7,5 кг
KDL-40R45xB: 7,4 кг
KDL-32R43xB: 5,0 кг
KDL-32R41xB: 4,9 кг

без настольной подставки

KDL-48R48xB: 9,1 кг
KDL-40R48xB: 7,0 кг
KDL-40R45xB: 7,0 кг
KDL-32R43xB: 4,7 кг
KDL-32R41xB: 4,7 кг

- *¹ Не все телевизоры поддерживают технологию DVB-T2 или DVB-S/S2 или оснащены разъемом для спутниковой антенны.
- *² За потребление электроэнергии в год принято потребление энергии телевизором, работающим 4 часа в день в течение 365 дней. Фактическое потребление электроэнергии будет напрямую зависеть от способа использования телевизора.
- *³ Номинальная величина мощности потребления в режиме ожидания достигается после того, как телевизор выполнит необходимые внутренние процессы.

Примечание

- Наличие дополнительных принадлежностей зависит от стран/регионов/модели телевизора/запасов.
- Мокет карты следует извлекать из гнезда TV CAM (Модуль ограниченного доступа) только в том случае, если устанавливается смарт-карта, подходящая для разъема CAM.
- Конструкция и технические характеристики могут быть изменены без уведомления.
- Телевизор поддерживает MHL 2.

Примечание в отношении Цифрового ТВ

- Все функции, относящиеся к Цифровому ТВ (**DVB**), будут действовать только в тех странах или регионах, в которых ведется эфирная цифровая трансляция сигнала DVB-T/DVB-T2* (MPEG-2 или H.264/MPEG-4 AVC), или обеспечивается доступ к совместимому кабельному цифровому вещанию DVB-C (MPEG-2 или H.264/MPEG-4 AVC). Просим Вас уточнить у своего дилера, можно ли принимать сигнал DVB-T/DVB-T2* там, где Вы живете, или узнать у своего провайдера кабельного телевидения, доступна ли предоставляемая им услуга кабельного вещания DVB-C для Вашего телевизора.
- Провайдер кабельного ТВ может установить дополнительный сбор за такую услугу и потребовать от Вас согласия со своими условиями.
- Хотя данный телевизор удовлетворяет характеристикам DVB-T/DVB-T2* и DVB-C, мы не можем гарантировать его совместимость с будущим цифровым эфирным вещанием в формате DVB-T/DVB-T2* и цифровым кабельным вещанием в формате DVB-C.
- Некоторые из функций Цифрового ТВ в некоторых странах/регионах могут быть недоступными, а правильный прием сигнала стандарта DVB-C может быть обеспечен не для всех провайдеров кабельного ТВ.

* Не все модели телевизоров оснащены технологией цифрового телевизионного вещания T2* второго поколения.

Информация о торговых марках

- Термины HDMI и HDMI High-Definition Multimedia Interface, а также логотип HDMI являются товарными знаками или зарегистрированными товарными знаками HDMI Licensing LLC в США и других странах.
- Изготовлено по лицензии компании Dolby Laboratories. Dolby и логотип с двойной буквой D являются товарными знаками компании Dolby Laboratories.

- “BRAVIA” и BRAVIA являются товарными знаками Sony Corporation.
- Wi-Fi, Wi-Fi Direct и Miracast являются товарными знаками или зарегистрированными товарными знаками Wi-Fi Alliance.
- “Blu-ray Disc”, “Blu-ray” и логотип “Blu-ray Disc” являются товарными знаками Blu-ray Disc Association.
- MHL, Mobile High-Definition Link и логотип MHL являются товарными знаками или зарегистрированными товарными знаками MHL Licensing, LLC.
- Для получения информации о патентах DTS см. <http://patents.dts.com>. Изготовлено по лицензии DTS Licensing Limited. DTS, соответствующий символ и DTS с соответствующим символом являются зарегистрированными товарными знаками, DTS 2.0+ Digital Out является товарным знаком DTS, Inc. © DTS, Inc. Все права защищены.

Только для моделей с приемом спутниковых каналов:

- DiSEqC™ является товарным знаком EUTELSAT. Телевизор поддерживает DiSEqC 1.0. Данный телевизор не предназначен для управления моторизованными антеннами.



Для получения полезной информации о
продукции Сони
Для отримання корисної інформації щодо
виробів компанії Sony

<http://support.sony-europe.com/>

<http://www.sony.net/>

©2014 Sony Corporation



4528603921

4-528-603-92(1)