



ERISSON

Инструкция пользователя

16LEJ02

19LEJ02

22LEJ02

24LEJ02



Дорогой покупатель,

Пользуясь возможностью, благодарим Вас за то, что Вы купили LED телевизор .
Настоятельно рекомендуем Вам ознакомиться с правилами техники безопасности
и инструкцией перед использованием вашего LED телевизора.
Соблюдайте все инструкции и рекомендации при использовании телевизора.

СОДЕРЖАНИЕ

ВАЖНЫЕ ПРАВИЛА ТЕХНИКИ БЕЗОПАСНОСТИ -----	2
КОМПЛЕКТАЦИЯ -----	4
КНОПКИ УПРАВЛЕНИЯ И РАЗЪЕМЫ -----	5
ПЕРЕДНЯЯ ПАНЕЛЬ -----	5
ЗАДНЯЯ ПАНЕЛЬ -----	6
ПУЛЬТ УПРАВЛЕНИЯ -----	7
УСТАНОВКА БАТАРЕЙ -----	8
ОСНОВНЫЕ ОПЕРАЦИИ -----	9
ВКЛЮЧЕНИЕ/ВЫКЛЮЧЕНИЕ ТЕЛЕВИЗОРА -----	9
РЕГУЛИРОВКА ГРОМКОСТИ -----	9
ИСПОЛЬЗОВАНИЕ КНОПКИ MUTE -----	9
ВЫБОР ИСТОЧНИКА ВИДЕОСИГНАЛА -----	9
ПЕРЕКЛЮЧЕНИЕ ТЕЛЕВИЗИОННЫХ КАНАЛОВ -----	10
ВЫБОР ФОРМАТА ЗВУКА УСТРОЙСТВА -----	10
РАБОТА С МЕНЮ -----	11
НАСТРОЙКА КАНАЛОВ -----	11
НАСТРОЙКА КРАН -----	11
НАСТРОЙКА ИЗОБРАЖЕНИЯ -----	12
НАСТРОЙКА ЗВУКА -----	12
НАСТРОЙКИ ВРЕМЕНИ -----	13
НАСТРОЙКА ОПЦИЙ -----	13
НАСТРОЙКИ USB -----	14
ФУНКЦИЯ ТЕЛЕТЕКСТ -----	15
ПОДДЕРЖИВАЕМЫЕ ВИДЕО РЕЖИМЫ -----	16
УСТРАНЕНИЕ НЕИСПРАВНОСТЕЙ -----	17
ТЕХНИЧЕСКИЕ ХАРАКТЕРИСТИКИ -----	18
ИНСТРУКЦИЯ ПО УСТАНОВКЕ ПОДСТАВКИ -----	20

ВАЖНЫЕ ПРАВИЛА ТЕХНИКИ БЕЗОПАСНОСТИ

МЕРЫ ПРЕДОСТОРОЖЕННОСТИ

ВНИМАНИЕ: ЧТОБЫ ИЗБЕЖАТЬ ПОРАЖЕНИЯ ЭЛЕКТРИЧЕСКИМ ТОКОМ, НЕ ОТКРЫВАЙТЕ ЗАДНЮЮ КРЫШКУ. ВНУТРИ УСТРОЙСТВА НЕТ ЧАСТЕЙ, ОБСЛУЖИВАНИЕ КОТОРЫХ МОЖЕТ ПРОИЗВОДИТЬСЯ ПОЛЬЗОВАТЕЛЕМ. ВСЕ ОПЕРАЦИИ ПО ОБСЛУЖИВАНИЮ ДОЛЖНЫ ВЫПОЛНЯТЬСЯ ТОЛЬКО КВАЛИФИЦИРОВАННЫМИ СПЕЦИАЛИСТАМИ.



Данный символ означает, что внутри присутствует высокое напряжение. Опасно дотрагиваться до любых внутренних деталей изделия.



Данный символ означает, что к изделию прилагается вся необходимая литература по работе и обслуживанию.

Прочитайте эту инструкцию перед использованием.

Сохраните эту инструкцию для дальнейшего использования.

Соблюдайте все предупреждения данного руководства.

- Не ставьте на устройство сосуды с жидкостью, это может привести к возгоранию или поражению электрическим током.
- Если в устройство попала вода, отсоедините его от сети и немедленно свяжитесь с сервисным центром.
- Не подвергайте устройство воздействию дождя и не ставьте его около воды (около ванны, умывальника, кухонной мойки, на влажное основание или рядом с бассейном).
- Не ставьте на телевизор вазы, цветочные горшки, косметику и другие жидкости.
- Не размещайте устройство около батареи или обогревателя, а также в местах, подверженных прямому солнечному свету.
- Если стеклянная панель получила повреждения, немедленно отсоедините телевизор от сети и обратитесь в сервисный центр.
- Не позволяйте детям взбираться на телевизор.
- Запрещается помещать телевизор на кровать, диван или аналогичную поверхность. Не устанавливайте телевизор внутри замкнутого пространства, например, в книжном шкафу или во встроенном шкафу, где отсутствует надлежащая вентиляция.
- Не устанавливайте телевизор на неустойчивую поверхность.
- Не накрывайте телевизор тканью, избегайте соприкосновения занавесок с задней крышкой телевизора.
- Не размещайте близко к телевизору легковоспламеняющиеся и взрывчатые вещества.
- Не размещайте на изделии и рядом с ним источники открытого пламени: свечи, лампы и т.д.

ВАЖНЫЕ ПРАВИЛА ТЕХНИКИ БЕЗОПАСНОСТИ

ЗАЩИТА СЕТЕВОГО ШНУРА:

- Неправильное подключение сетевого шнура может привести к поражению током или возгоранию, не подключайте к розетке, к которой подключен телевизор слишком много электроприборов.
- Телевизор должен находиться в легкодоступном к розетке месте.
- Отключайте телевизор от сети перед его очисткой от пыли.
- Сетевой шнур необходимо прокладывать в местах, где он не будет зажат мебелью.
- Убедитесь, что шнур питания надежно зафиксирован в розетке. При отключении кабеля питания из электрической сети, тяните за вилку. Не прикасайтесь к вилке сетевого шнура мокрыми руками.
- Не пережимайте и не скручивайте кабель, это может привести к его повреждению и поражению электрическим током. Для защиты устройства во время грозы, необходимо отключить его от розетки и отсоединить антенну или кабельную систему.
- Не изменяйте длину сетевого шнура самостоятельно.
- Отсоединяйте телевизор от электропитания, если вы долгое время не пользуетесь телевизором или уходите надолго.

ОЧИСТКА ЭКРАНА ТЕЛЕВИЗОРА:

Чтобы избежать повреждения экрана телевизора, следуйте следующим правилам:

- Не соприкасайтесь с экраном различными твердыми предметами, это может привести к образованию царапин.
- Убедитесь, что отключили сетевой шнур от источника электропитания перед очисткой экрана телевизора, не касайтесь экрана телевизора, после того, как он был длительное время включен, поскольку поверхность экрана может быть горячей.
- Рекомендуем касаться поверхности экрана как можно реже.
- Для удаления пыли с экрана, необходимо протирать мягкой и сухой тканью без ворса, не используйте каких-либо чистящих средств, поскольку поверхность экрана можно повредить.
- Перед очисткой экрана убедитесь, что сетевой шнур отключен от сети.

ПЕРЕНОС И ПЕРЕМЕЩЕНИЕ ТЕЛЕВИЗОРА:

- Перенос телевизора необходимо осуществлять двум лицам, придерживая его с двух сторон.
- При транспортировке не держитесь за провода телевизора, т.к. это может вызвать серьезное повреждение телевизора.

Не открывайте заднюю крышку телевизора, если есть одно из нижеследующих повреждений, а немедленно обратитесь в сервисный центр:

- сетевой шнур или вилка повреждены;
- экран телевизора поврежден;
- при попадании влаги в телевизор;
- после падения телевизора ;
- если телевизор не работает должным образом даже после того, как вы обратились в раздел инструкции по устранению неисправностей.

ЗАМЕНА ДЕТАЛЕЙ:

- При замене деталей телевизора, убедитесь, что работники сервисного центра используют детали, соответствующие оригинальным. Использование не соответствующих деталей может привести к возгоранию, поражению электрическим током и т.д.
- После завершения ремонта, требуйте сервисный центр выполнить проверку, обеспечивающую безопасную эксплуатацию.

ВАЖНЫЕ ПРАВИЛА ТЕХНИКИ БЕЗОПАСНОСТИ

ПРОЧЕЕ:

- Иногда изображение может иметь красные, зеленые, синие или белые оттенки, это не является поломкой телевизора.
- Иногда несколько не активных пикселей могут появиться на вашем экране, это не является поломкой телевизора.
- Если телевизор установлен в холодном месте, изображение может давать искажение или стать черным, при нормальном температурном режиме работа телевизора приходит в норму.
- Если температурный режим превышает норму, это иногда может привести к задержке смены изображения на экране, что не является неисправностью и может быть устранено при возврате к нормальному температурному режиму.
- LED монитор сделан из высокотехнологического стекла, что не допускает сильного воздействия пальцами на экран.
- Не допускается резкое изменение температурного режима окружающей среды, т.к. это может привести к образованию конденсата и как следствие возникновение пожара.

КОМПЛЕКТАЦИЯ

В комплект приобретенного вами LED TV входит:

1. LED телевизор
2. Пульт дистанционного управления
3. Инструкция пользователя
4. Элементы питания AAA
5. Сетевой шнур
6. Адаптер

Примечание:

Изделие может иметь другую комплектацию аксессуаров, в зависимости от региона продажи.

КНОПКИ УПРАВЛЕНИЯ И РАЗЪЕМЫ

ПЕРЕДНЯЯ ПАНЕЛЬ

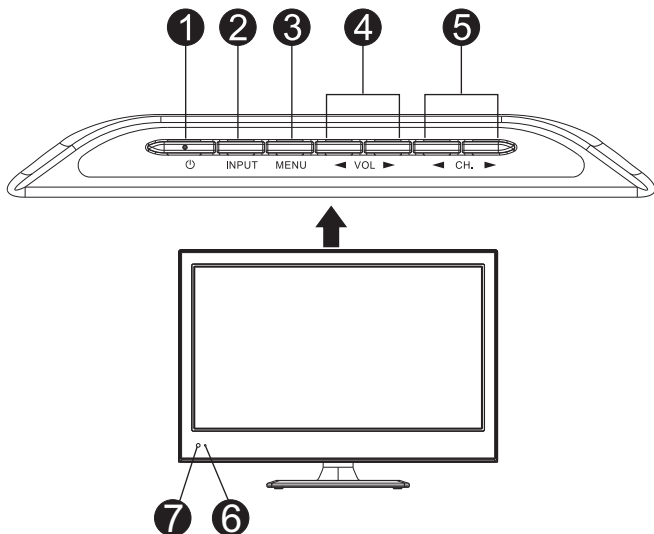

№	Наименование	Описание
1		Используется для перевода телевизора в дежурный режим и обратно
2	INPUT	Выбор источника видеосигнала
3	MENU	Отображение экранного меню
4	VOL	Увеличение / уменьшение громкости
5	CH.	Переключение каналов
6	Power Indicator	Индикатор режима работы телевизора (красный - дежурный режим, зеленый - включен)
7	Remote Sensor	Датчик пульта ДУ

Примечание:

Если нет телевизионного сигнала в течении 5 минут, ваш LED телевизор выключится автоматически.

КНОПКИ УПРАВЛЕНИЯ И РАЗЪЕМЫ

ЗАДНЯЯ ПАНЕЛЬ

16LEJ02:

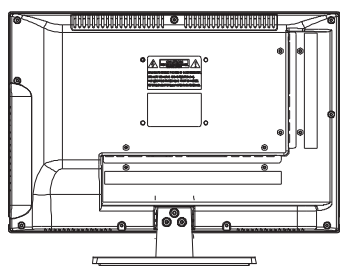

19LEJ02/22LEJ02/24LEJ02:

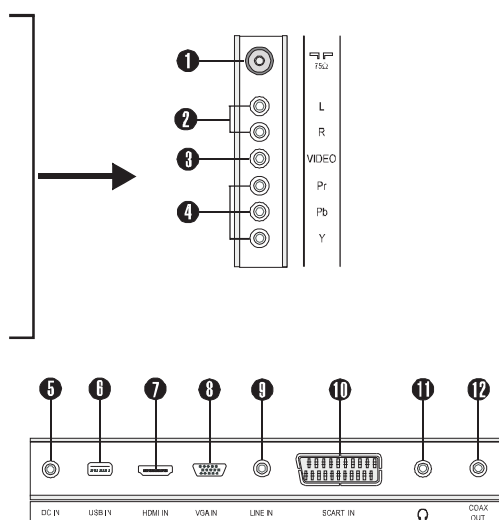
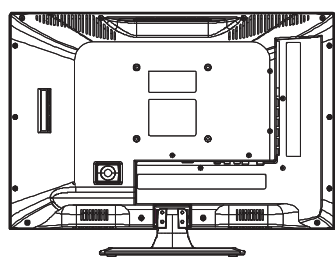

- 1 Разъем 75 Ом, для подсоединения телевизионной антенны.
- 2 Аудио разъем: соединяет аудио выход DVD с AV/YPbPr.
- 3 Видео вход: соединяет с видео выходом DVD.
- 4 YPbPr компонентный видео разъем: соединяет с видео выходом DVD.
- 5 DC 12V разъем для подключения адаптера.
- 6 Разъем USB.
- 7 Разъем HDMI.
- 8 VGA разъем, соединяет D-Sub с аналогичным выходом на ПК.
- 9 Аудио источник для VGA формата, соединяет с вашим ПК входом.
- 10 SCART разъем, соединяет ваш AV с разъемом DVD.
- 11 Разъем для наушников
- 12 Коаксиальный выход: Соедините это с коаксиальным входом Вашего усилителя

КНОПКИ УПРАВЛЕНИЯ И РАЗЪЕМЫ

ПУЛЬТ ДИСТАНЦИОННОГО УПРАВЛЕНИЯ

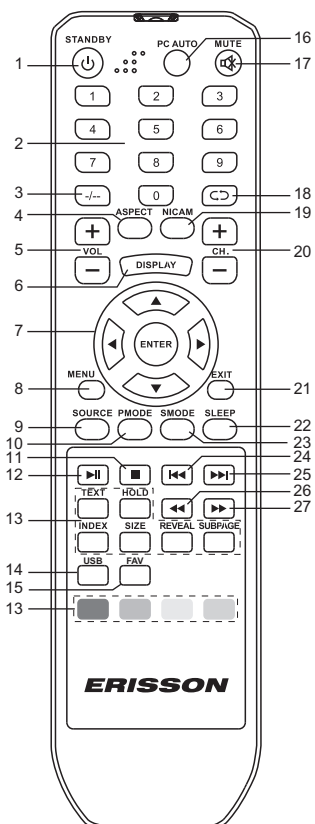

- STANDBY** – используется для перевода телевизора в дежурный режим и обратно.
- NUMBER BUTTONS** – цифровые кнопки, используются для прямого выбора каналов.
- ./--** – Выбор однозначных и двузначных номеров программ.
- ASPECT** – выбор формата экрана.
- VOL+/VOL-** – используется для увеличения и уменьшения громкости звука.
- DISPLAY** – Высвечивает информацию о канале.
- ▲▼◀▶** – выбор пунктов меню. **ENTER** – для подтверждения выбора.
- MENU** – используется для включения экранного меню или возврата в предыдущее меню.
- SOURCE** – используется для отображения всех доступных видео источников.
- P.MODE** – используется для выбора варианта настройки изображения.
- – в USB формате нажмите STOP для остановки воспроизведения.
- ⏮** – в USB формате нажмите для воспроизведения или паузы фильма или музыки.
- TELETEXT BUTTONS**
Эти кнопки используются для определенных моделей с функциями телетекста для дальнейших действий, направляющих к функциям телетекста.
- USB**
Нажмите, чтобы войти в режим USB напрямую.
- FAV**
Нажмите, чтобы отобразить список часто вызываемых каналов.
- PC AUTO**
Автоматическая коррекция параметров экрана для оптимального позиционирования.
- MUTE** – используется для временного выключения звука. Для включения звука снова нажмите кнопку «MUTE».
- RETURN** – используется для повторного переключения между двумя каналами, которые просматривались последними.
- NICAM** – Нажмите для выбора режимов NICAM.
- CH+/CH-** – используется для переключения между каналами.
- EXIT** – Для выхода из меню.
- SLEEP** – устанавливает время выключения.
- S.MODE** – выбор формата звука
- ⏮** – В формате USB – выбор предыдущего кадра или песни.
- ⏪** – В режиме USB, нажмите, чтобы выбрать пересылку играть.
- ⏩** – в формате USB для передвижения назад по списку воспроизведения.
- ⏭** – В формате USB нажмите для передвижения вперед по списку воспроизведения.

КНОПКИ УПРАВЛЕНИЯ И РАЗЪЕМЫ

УСТАНОВКА БАТАРЕЙ

- Установите два элемента питания, соблюдая полярность «+» и «-», при этом полюс «-» вставляйте первым.
- Используйте сухие элементы питания UM-4(AAA).
- Если пульт дистанционного управления не работает, установите новые элементы питания. Поставляемый комплект элементов питания является тестирующим, а не для постоянного пользования.

Примечания:

- Не используйте батареи NI-Cd.
- Не бросайте использованные батареи в огонь.
- Не используйте старые и новые батареи одновременно.

Меры предосторожности

Держите батареи в недоступном для детей месте.

ОСНОВНЫЕ ОПЕРАЦИИ

ВКЛЮЧЕНИЕ /ВЫКЛЮЧЕНИЕ ТЕЛЕВИЗОРА

Включение телевизора:

1. Подключите розетку шнура питания в вилку адаптера питания.
2. Подключите круглый разъем провода питания от адаптера в разъем на задней стороне ТВ.
3. Подключите вилку шнура питания в розетку сети питания с рекомендованным напряжением питания.
4. Выключите дежурный режим на телевизоре при помощи кнопок на ТВ или ПДУ.
5. Через некоторое время после выключения дежурного режима на экране ТВ появится изображение.
6. Для включения дежурного режима нажмите кнопку STANDBY на ПДУ или кнопку  на ТВ сверху.
7. Для полного отключения от сети вытащите вилку шнура питания из розетки питания сети.

РЕГУЛИРОВКА ГРОМКОСТИ

Нажмите кнопку VOL +/- для регулировки громкости





ИСПОЛЬЗОВАНИЕ КНОПКИ MUTE

Вы можете отключить звук телевизора с помощью кнопки MUTE в любое время.

1. Нажмите кнопку MUTE, звук выключится.
2. Нажмите кнопку MUTE еще раз для включения звука, или включите звук нажимая кнопки VOL +/-.

ВЫБОР ИСТОЧНИКА ВИДЕОСИГНАЛА

1. Нажмите кнопку SOURCE на панели телевизора для показа видео источников.
2. Нажимая кнопки CH +/- выберите источник сигнала и нажмите кнопку VOL+ для выполнения.
1. Вы можете войти в меню выбора видеисточника непосредственно с пульта управления, нажимая кнопку SOURCE, меню будет показано на экране.
2. Кнопками  /  выберите источник сигнала и нажмите кнопку ENTER для выполнения.

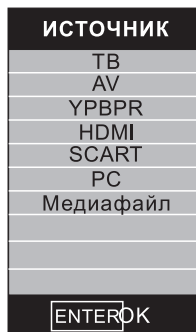

ОСНОВНЫЕ ОПЕРАЦИИ

ПЕРЕКЛЮЧЕНИЕ ТЕЛЕВИЗИОННЫХ КАНАЛОВ

Используйте кнопки CH▶/CH◀ на передней панели телевизора или CH+/CH- на пульте ДУ для переключения телевизионных каналов.

Использование цифровых кнопок 0-9 – вы можете выбрать канал напрямую, нажимая кнопки 0-9. Используйте кнопку -/-- для выбора канала с двузначным номером.

Пример: Для выбора двузначного канала (например, 15) нажмите кнопку -/--, затем поочередно кнопки 1 и 5.

ВЫБОР ФОРМАТА ЗВУКА УСТРОЙСТВА

С помощью кнопки NICAM на пульте дистанционного управления выберите необходимый

для вас формат звука устройства-МОНО, Стерео, NICAM двойной I или NICAM двойной II.

- При просмотре программы в формате МОНО, вы можете выбрать только МОНО формат
- При просмотре программы в формате Стерео, вы можете выбрать как МОНО, так и Стерео формат.
- Также вы можете выбрать формат звука NICAM двойной I или NICAM двойной II.

Примечание:

Если сигнал Стерео будет слабый, то он будет переключен на Моно автоматически.

РАБОТА С МЕНЮ

НАСТРОЙКА КАНАЛОВ

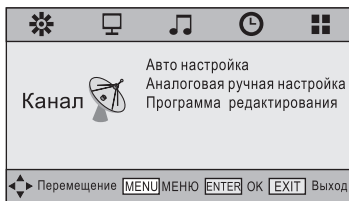

1. Нажмите кнопку MENU на пульте дистанционного управления, чтобы открыть экранное меню.
2. Кнопками ◀ и ▶ выберите меню «Канал».
3. Нажмите кнопку ▶, чтобы войти в меню, далее кнопками ▲ и ▼ выберите пункты подменю.
4. Кнопками ◀ и ▶ выберите нужные значения.
5. Нажмите кнопку MENU или EXIT, чтобы выйти из меню.

Авто Настройка

Нажмите кнопку ENTER, чтобы войти в меню автоматической настройки и вывести на экран окно настройки каналов.

Аналоговая ручная настройка

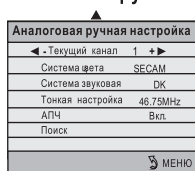

Нажмите кнопку ENTER, чтобы войти в меню АТВ ручная настройка выберите канал и нажмите ENTER чтобы начать сканирование каналов.

Программа редактирования

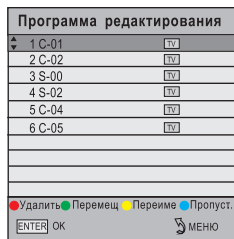

Нажмите кнопку ENTER, чтобы войти в меню настройки каналов изображенное на следующем рисунке.

Нажмите красную кнопку, чтобы удалить канал. Нажмите зеленую кнопку, чтобы переименовать текущий канал.

Нажмите желтую кнопку и кнопки ▲ и ▼, чтобы переместить текущий канал. Нажмите синюю кнопку, чтобы пропустить текущий канал.

НАСТРОЙКА ЭКРАН (ТОЛЬКО ДЛЯ VGA):

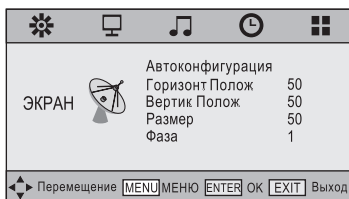

Автконфигурация

Автоматическая коррекция параметров экрана для оптимального позиционирования.

Горизонт Полож :

Регулирует горизонтальную позицию экрана.

Вертик Полож :

Регулирует вертикальную позицию экрана.

Размер:

Убирает вертикальное искажение.

Фаза:

Убирает горизонтальное искажение.

РАБОТА С МЕНЮ

НАСТРОЙКА ИЗОБРАЖЕНИЯ

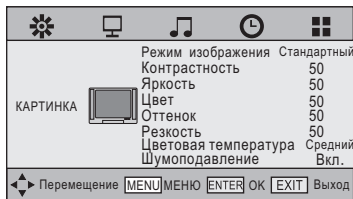

- 1.Нажмите кнопку MENU на пульте дистанционного управления, чтобы открыть экранное меню.
- 2.Кнопками ◀ и ▶ выберите меню «КАРТИНКА».
- 3.Нажмите кнопку ▶, чтобы войти в меню, далее кнопками ▲ и ▼ выберите пункты подменю.
- 4.Кнопками ◀ и ▶ выберите нужные значения.
- 5.Нажмите кнопку MENU или EXIT, чтобы выйти из меню.

Режим изображения:

Вы можете выбрать один из следующих форматов изображения - Динамичный, Стандартный, Мягкий и Пользовательский

Форматы Динамичный, Стандартный, Мягкий- форматы завода, формат

Пользоват.– установленные пользователем настройки, позволяют регулировать яркость, контраст, насыщенность цвета и т.д.

Вы можете выбрать режим картинки, нажимая кнопку PMODE на пульте дистанционного управления.

Контрастность: регулировка контрастности изображения.

Яркость: регулировка яркости изображения.

Цвет: регулировка цветности изображения.

Оттенок: регулировка цветового тона, когда ваш ТВ в системе NTSC.

Резкость: регулировка резкости изображения

Цветовая температура: Выберите из Холодный, Средний или Теплый.

Шумоподавление: Выберите Включено или Отключено, чтобы включить или выключить шумоподавление

НАСТРОЙКА ЗВУКА



- 1.Нажмите кнопку MENU на пульте дистанционного управления, чтобы открыть экранное меню.
- 2.Кнопками ◀ и ▶ выберите меню «ЗВУК».
- 3.Нажмите кнопку ▶, чтобы войти в меню, далее кнопками ▲ и ▼ выберите пункты подменю.
- 4.Кнопками ◀ и ▶ выберите нужные значения.
- 5.Нажмите кнопку MENU или EXIT, чтобы выйти из меню.

Режим Звука:

Выберите необходимый вам звуковой формат - Стандартный, Музыка, Кино, Спорт или Польз.настр.

Форматы - Стандартный, Музыка, Кино, Кино, Спорт заданы заводом и не могут быть изменены, если вы хотите изменить некоторые настройки звука, вы можете выбрать формат Польз.настр.

Высокие:

Регулирует низкие частоты звука.

Низкие:

Регулирует высокие частоты звука.

РАБОТА С МЕНЮ

Баланс:

Регулирует баланс звука двух динамиков телевизора.

Автозвук: автоматически регулирует звук.

SPDIF Режим: Выберите один из режимов: Выключено, Авто или PCM.

MTS: В режиме ТВ, в зависимости от типа звукового сигнала, используйте кнопку

NICAM для выбора соответствующего режима.

НАСТРОЙКИ ВРЕМЕНИ

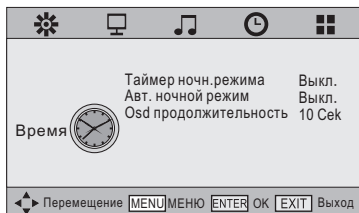

1. Нажмите кнопку MENU на пульте дистанционного управления, чтобы открыть экранное меню.

2. Кнопками ◀ и ▶ выберите меню «Время».

3. Нажмите кнопку ▶ чтобы войти в меню, далее кнопками ▲ и ▼ выберите пункты подменю.

4. Кнопками ◀ и ▶ выберите нужные значения.

5. Нажмите кнопку MENU или EXIT, чтобы выйти из меню.

Таймер ночн. режима:

Кнопками ▲и▼ выберите пункт меню «Таймер выключения», затем нажмите ENTER, чтобы войти в подменю. Выберите параметры кнопками ▲и▼.

Авт. ночной режим:

Кнопками ▲и▼ выберите пункт меню «Автоматическое отключение», затем нажмите ENTER, чтобы войти в подменю. Выберите параметры кнопками ▲и▼.

Osd продолжительность: Выберите 5с, 10с, 15с, 20с, 25с или 30с., чтобы установить продолжительность индикации меню

НАСТРОЙКА ОПЦИЙ

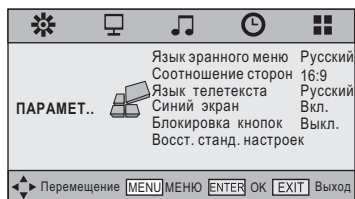

1. Нажмите кнопку MENU на пульте дистанционного управления, чтобы открыть экранное меню.

2. Кнопками ◀ и ▶ выберите меню «ПАРАМЕТРЫ».

3. Нажмите кнопку ▶ чтобы войти в меню, далее кнопками ▲ и ▼ выберите пункты подменю.

4. Кнопками ◀ и ▶ выберите нужные значения.

5. Нажмите кнопку MENU или EXIT, чтобы выйти из меню.

Язык экранного меню: Позволяет выбрать язык меню.

Соотношение сторон: Выберите из 4:3, 16:9, Зум1, Зум2.

ТТХ Язык (Язык телетекста):

Выберите при использовании телетекста язык, соответствующий языку программы, которую желаете смотреть.

Примечание: Если язык телетекста не соответствует программе, которую вы смотрите, субтитры языка телетекста могут отображаться неправильно.

Синий экран: Выберите Включено или Отключено.

Блокировка кнопок: Выберите Включено или Отключено для блокировки кнопок.

Восст. станд. настроек: Вернуть к заводским установкам.

РАБОТА С МЕНЮ

НАСТРОЙКИ USB

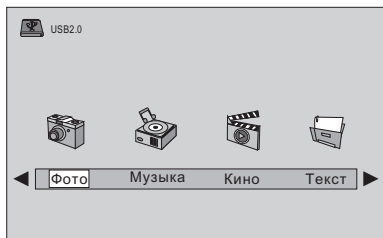

- 1.Нажмите кнопку SOURCE на пульте дистанционного управления, чтобы открыть экранное меню.
- 2.Кнопками ▲ и ▼ выберите меню « Медиафайл ».
- 3.Нажмите кнопку ► чтобы войти в меню, далее кнопками ▲ и ▼ выберите пункты подменю.
- 4.Кнопками ◀ и ▶ выберите нужные значения.
- 5.Нажмите кнопку MENU или EXIT, чтобы выйти из меню.

1.ФОТО

Демонстрирует фотографии

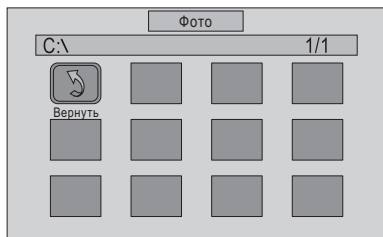

2.МУЗЫКА

Проигрывает Музыка



3.Кино

Демонстрирует Кино

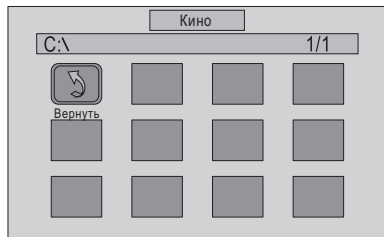

4.ТЕКСТ

Показывает текст

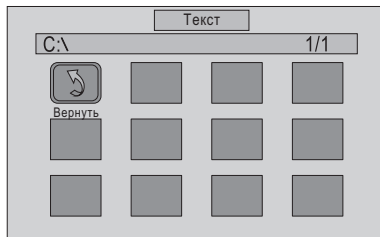

ФУНКЦИЯ ТЕТЕКСТ

Телетекст дополнительная функция, поэтому не все могут иметь эту функцию. Большинство телестанций передают текстовую информацию-программу передач, новости, погоду и т.д. Информацию об использовании телетекста можно найти на справочной странице службы телетекста. Чтобы информация телетекста была отображена надлежащим образом, сигнал принимаемого канала должен быть устойчивым. Иначе информация может отображаться не полностью или некоторые страницы могут быть пропущены. При помощи кнопок пульта ДУ можно выбрать различные параметры настроек в соответствии с вашим вкусом.

Включение/Отключение Телетекста:

1. Выберите телестанцию с сигналом телетекста.
2. Нажмите кнопку **ТЕХТ** применяя Телетекст формат.
3. Нажмите кнопку **ТЕХТ** чтобы вернуться к нормальному телевизионному режиму.

Выбор страницы:

1. Для выбора страницы используйте цифровые кнопки.
2. Кнопками **▲ / ▼** вы можете открыть следующую страницу или вернуться к предыдущей.

УДЕРЖАНИЕ СТРАНИЦЫ:

Вы можете нажать кнопку **HOLD** для удерживания просматриваемой страницы, при повторном нажатии удержание прекратится.

УКАЗАТЕЛЬ:

Используется для отображения указателя(содержания) страницы в любой момент просмотра телетекста.

Увеличение текста:

Когда страница открыта, вы можете увеличить размер просматриваемого текста для комфортного просмотра.

1. Нажмите кнопку **SIZE** для увеличения верхней части страницы.
2. Нажмите кнопку **SIZE** снова для увеличения нижней части страницы.
3. Нажмите кнопку еще раз для возврата к нормальному просмотру.

Режим телетекста:

Используется для показа режима скрытого текста(например ответы на вопросы викторины). Для отображения нормального экрана нажмите кнопку еще раз.

ПОДСТРАНИЦА:

Некоторые страницы телетекста могут содержать несколько подстраниц, которые имеют нумерацию.

1. Вы можете перейти непосредственно в определенную подстраницу, нажимая кнопку **SUBPAGE** и выбрав номер подстраницы.
2. Нажмите кнопку еще раз для выхода из подстраницы.
3. Нажмите кнопку **ТЕХТ** для отображения нормального экрана

Цветные кнопки (КРАСНАЯ, ЗЕЛЕНАЯ, ЖЕЛТАЯ, СИНЯЯ):

Если компания телевидения использует систему **FASTTEXT**, то различные разделы страницы телетекста будут обозначены цветами, и их можно будет выбрать, нажимая цветные кнопки. Нажмите одну из них в соответствии с необходимостью. Отображается страница с другой цветовой информацией, которая может быть выбрана таким же образом. Чтобы отобразить предыдущую или следующую страницу, нажмите соответствующую цветную кнопку.

ПОДДЕРЖИВАЕМЫЕ ВИДЕО РЕЖИМЫ

УСТРОЙСТВО (YPbPr)

Режим	Разрешение	Горизонтальная частота (КHz)	Вертикальная частота (Hz)
576i/50	720X576	15.63	50.00
480i/60	640X480	15.73	60.00
576p/50	720X576	31.25	50.00
480p/60	640X480	31.47	60.00
720p/60	1280X720	45.00	60.00
1080i/50	1920X1080	28.13	50.00
1080i/60	1920X1080	33.75	60.00
1080p/50	1920X1080	56.25	50.00
1080p/60	1920X1080	67.50	60.00

УСТРОЙСТВО RGB (16"/19")

Разрешение	Горизонтальная частота (КHz)	Вертикальная частота (Hz)	Примечания
640x480	31.5	60	DOS
800x600	37.9	60	VESA
1024x768	48.4	60	VESA
1280X768	64.0	60	VESA
1360X768	47.7	60	VESA

УСТРОЙСТВО RGB (22"/24")

Разрешение	Горизонтальная частота (КHz)	Вертикальная частота (Hz)	Примечания
640x480	31.5	60	DOS
800x600	37.9	60	VESA
1024x768	48.4	60	VESA
1280X768	64.0	60	VESA
1360X768	47.7	60	VESA
1920X1080	67.5	60	VESA

УСТРОЙСТВО HDMI

Режим	Разрешение	Горизонтальная частота (КHz)	Вертикальная частота (Hz)
480i	640X480	31.47	60.00
576p	720X576	31.25	50.00
720p/60	1280X720	45.00	60.00
1080i/50	1920X1080	28.13	50.00
1080i/60	1920X1080	33.75	60.00
1080p/50	1920X1080	56.25	50.00
1080p/60	1920X1080	67.50	60.00

- Форматы, не перечисленные в таблице, не поддерживаются, рекомендуем выбирать только перечисленные форматы.
 - Форматы, указанные в таблице, поддерживаются операционной системой Windows.
 - Иногда изображение может быть искажено из-за стандартной частоты карты VGA. Однако, это не ошибка
- Вы можете улучшить эту ситуацию, активизируя автоматическое регулирование или, вручную настройкой ФАЗА в меню.

УСТРАНЕНИЕ НЕИСПРАВНОСТЕЙ

Прежде чем обратиться в службу технической поддержки, попытайтесь выполнить приведенные ниже инструкции. Если эти инструкции не помогут устранить неполадку, позвоните в сервисный центр.

Проблема	Устранение неисправностей
Нет звука или изображения	<ul style="list-style-type: none"> ● Убедитесь в надежности подсоединения кабеля электропитания. ● Убедитесь, что вы нажали кнопку включения телевизора на передней панели ТВ ● Проверьте настройки яркости и контраста. ● Проверьте уровень громкости.
Нормальное изображение, но нет звука	<ul style="list-style-type: none"> ● Проверьте уровень громкости. ● Проверьте, не была ли нажата кнопка выключения звука MUTE.
Звук слишком низкий	<ul style="list-style-type: none"> ● Проверьте уровень громкости. ● Если уровень звука установлен на максимум, но проблема не устранена, проверьте уровень звука в предварительных настройках.
Нет изображения или черное и белое изображение	<ul style="list-style-type: none"> ● Проверьте настройки цветности. ● Убедитесь, что телевизионное вещание выбрано правильно.
Нет сигнала	<ul style="list-style-type: none"> ● Убедитесь в надежности подсоединения соединительного кабеля с ПК или другим источником видео входа. ● Убедитесь, что ПК и источник видео входа включены.
Помехи в звуке и изображении	<ul style="list-style-type: none"> ● Попробуйте найти электрическое устройство, которое влияет на телевизор и переставьте его в другое место.
Размытое изображение и искаженный звук	<ul style="list-style-type: none"> ● Проверьте направление, месторасположение и подключение своей антенны. ● Помехи часто возникают при использовании комнатной антенны.
Неисправности в работе пульта ДУ	<ul style="list-style-type: none"> ● Замените батареи в пульте ДУ. ● Почистите верхнюю грань пульта ДУ (окно передачи). ● Проверьте соблюдение полярности вставленных батарей. ● Убедитесь, что батареи сухие.
Телевизор не включается	<ul style="list-style-type: none"> ● Убедитесь в надежности подсоединения кабеля электропитания.
Изображение слишком светлое или слишком темное	<ul style="list-style-type: none"> ● Проверьте настройки яркости изображения.
В формате ПК горизонтальные полосы или искажение изображения	<ul style="list-style-type: none"> ● Отрегулируйте настройки Фаза
В формате ПК вертикальные полосы или искаженное изображение	<ul style="list-style-type: none"> ● Отрегулируйте настройки Сдвиг.
В формате ПК изображение не устойчиво, мерцает.	<ul style="list-style-type: none"> ● Убедитесь, что частота вашего ПК соответствует LED TV. Эта информация может быть получена на ПК: Панель управления – Дисплей - Настройки. Если настройки не правильные, используйте ваш компьютер для изменения настроек изображения. <p>Примечание: Ваш монитор поддерживает функцию мультипросмотра в области следующей частоты: - Горизонтальная частота -30KHz-75KHz - Вертикальная частота: 56Hz – 60Hz</p>
В формате ПК изображение не в центре экрана	<ul style="list-style-type: none"> ● Отрегулируйте горизонтальную и вертикальную позиции.

ТЕХНИЧЕСКИЕ ХАРАКТЕРИСТИКИ

Модель	16LEJ02	19LEJ02
Источник ввода		
Синхр.	H/V отдельный, TTL, P или N	H/V отдельный, TTL, P или N
Видео сигнал	1Vp-p@75ohm	1Vp-p@75ohm
RGB сигнал	0.7 Vp-p@75ohm	0.7 Vp-p@75ohm
TV		
Режим цветности	PAL/SECAM	PAL/SECAM
Режим звука	BG, DK, I	BG, DK, I
Video		
Режим цветности	PAL/SECAM/NTSC	PAL/SECAM/NTSC
Форматы видеосигнала	CVBS, RGB	CVBS, RGB
Электропитание		
	DC 12V	DC 12V
Потребляемая мощность		
Работающий	36W	36W
Дежурный режим	≤ 1W	≤ 1W
Окружающая среда		
Рабочая температура	10°C ~ 40 °C(50°F ~ 104°F)	10°C ~ 40 °C(50°F ~ 104°F)
Допустимая влажность	10% ~ 80%	10% ~ 80%
Звуковые свойства		
Audio Input	RCA Jack (L,R), 0.5Vrms(-9dB)	RCA Jack (L,R), 0.5Vrms(-9dB)
Audio Input (PC)	Ø3.5 Stereo Jack, 0.5Vrms (-9dB)	Ø3.5 Stereo Jack, 0.5Vrms (-9dB)
Частотный диапазон	RF: 100Hz~10KHz(=3dB) AV: 100Hz~12KHz(=3dB)	RF: 100Hz~10KHz(=3dB) AV: 100Hz~12KHz(=3dB)
Размер (W×D×H)mm		
Без подставки	412X46X279	456X43X304
С подставкой	412X130X313	456X139X342
Вес (кг)		
НЕТТО	≈1.6	≈3.5
БРУТТО	≈3.3	≈4.5

Примечание:

- Дизайн и спецификации могут изменяться без уведомлений.
- Вес и размеры указаны приблизительно.

ТЕХНИЧЕСКИЕ ХАРАКТЕРИСТИКИ

Модель	22LEJ02	24LEJ02
Источник ввода		
Синхр.	H/V отдельный, TTL, P или N	H/V отдельный, TTL, P или N
Видео сигнал	1Vp-p@75ohm	1Vp-p@75ohm
RGB сигнал	0.7 Vp-p@75ohm	0.7 Vp-p@75ohm
TV		
Режим цветности	PAL/SECAM	PAL/SECAM
Режим звука	BG, DK, I	BG, DK, I
Video		
Режим цветности	PAL/SECAM/NTSC	PAL/SECAM/NTSC
Форматы видеосигнала	CVBS, RGB	CVBS, RGB
Электропитание		
	DC 12V	DC 12V
Потребляемая мощность		
Работающий	36W	36W
Дежурный режим	≤ 1W	≤ 1W
Окружающая среда		
Рабочая температура	10°C ~ 40 °C(50°F ~ 104°F)	10°C ~ 40 °C(50°F ~ 104°F)
Допустимая влажность	10% ~ 80%	10% ~ 80%
Звуковые свойства		
Audio Input	RCA Jack (L,R), 0.5Vrms(-9dB)	RCA Jack (L,R), 0.5Vrms(-9dB)
Audio Input (PC)	Ø3.5 Stereo Jack, 0.5Vrms (-9dB)	Ø3.5 Stereo Jack, 0.5Vrms (-9dB)
Частота	RF:100Hz~10KHz(=3dB)	RF:100Hz~10KHz(=3dB)
Отклик	AV: 100Hz~12KHz(=3dB)	AV: 100Hz~12KHz(=3dB)
Размер (WxDxH)mm		
Без подставки	524X44X340	580x44x370
С подставкой	524X175X375	580x175x407
Вес (кг)		
НЕТТО	≈4.5	≈ 4.5
БРУТТО	≈5.5	≈ 5.5

Примечание:

- Дизайн и спецификации могут изменяться без уведомлений.
- Вес и размеры указаны приблизительно.

ИНСТРУКЦИЯ ПО УСТАНОВКЕ ПОДСТАВКИ

Примечание:

Размещайте ТВ на ровном надежном основании с гладкой поверхностью для защиты экрана от повреждений

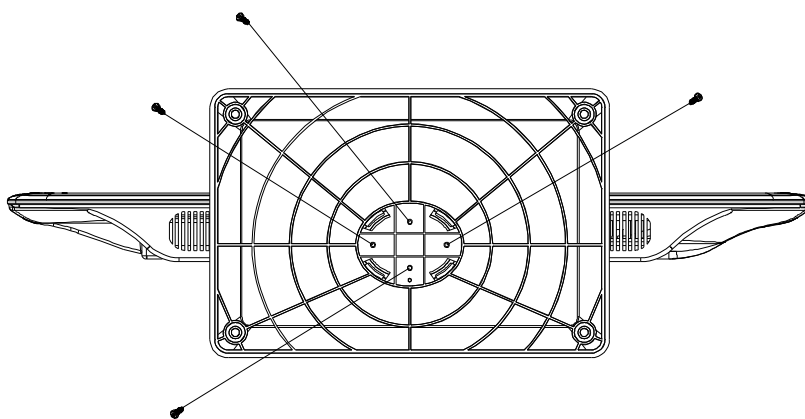





Согласно Рисункам выше, вставьте, подставку в отверстие внизу ТВ и прикрутите винты

Read the safety and operation instructions thoroughly before operating your LED TV.
FOLLOW ALL INSTRUCTIONS AND WARNINGS on your LED TV and in this manual.

TABLE OF CONTENTS

IMPORTANT SAFETY INSTRUCTIONS	2
PACKAGE CONTENTS	4
CONTROL BUTTONS AND TERMINALS	5
FRONT PANEL	5
REAR PANEL	6
REMOTE CONTROLLER	7
BASIC CONNECTION	8
BATTERY INSTALLATION	8
BASIC OPERATION	9
SWITCHING THE LED TV ON/OFF	9
ADJUSTING THE VOLUME	9
USING MUTE	9
SELECTING INPUT SOURCE	9
CHOOSING A TV CHANNEL	10
SELECTING TV SOUND	10
USING THE MENU	11
CHANNEL SETUP	11
SCREEN SETUP	11
PICTURE SETUP	12
SOUND SETUP	12
TIME SETUP	13
OPTION SETUP	13
MULTIMEDIA FUNCTION	14
PLAY PHOTO	14
PLAY MUSIC	14
PLAY MOVIE	14
PLAY TEXT	14
TELETEXT FUNCTION	15
SUPPORTING OPERATIONAL MODES	16
TROUBLESHOOTING	17
SPECIFICATIONS	18
STAND INSTALLATION GUIDE	20

IMPORTANT SAFETY INSTRUCTIONS

	CAUTION RISK OF ELECTRIC SHOCK DO NOT OPEN		TO REDUCE THE RISK OF ELECTRIC SHOCK. DO NOT REMOVE COVER. NO USER-SERVICEABLE PARTS INSIDE. REFER SERVICING TO QUALIFIED SERVICE PERSONNEL.
	This symbol indicates "dangerous voltage" inside the product that presents a risk of electric shock or personal injury.		This symbol indicates important instructions accompanying the product.

Read this Manual

Read this manual thoroughly before operating the unit.

Keep this manual

Keep this manual for future reference.

Observe all warnings

All warnings on the product and in the manual must be observed closely.

Follow all instructions

All operating instructions in the manual must be followed.

Do not insert liquids or objects

Liquids or objects could result in fire or electrical shock. Use special caution in households where children are present. If liquids or objects enter the LED TV, immediately switch off the power, disconnect the power plug from the AC outlet and contact the qualified service personnel.

- Do not place the LED TV near bathtub, bathroom, kitchen sink, wet basement or swimming pool, and the like.
- Do not expose the LED TV to rain or moisture.
- Do not place flower vases, pots, cups, cosmetics, liquids as water, etc on or around the LED TV.
- Do not place metals, combustibles, etc on or around the LED TV.
- Do not drip or splash liquid of any kind on the LED TV.

Do not give the LED TV any shock or impact

If the LED TV should be shocked and/or broken, it could result in an injury, and continued use could result in fire or electrical shock.

If the glass panel is broken or damaged, immediately turn off the power switch, disconnect the power plug from the AC power outlet and contact the qualified service personnel.

Prevent the unit from falling

- Fasten the LED TV to a wall using a cord or chain which is sufficient to support the weight of the LED TV. Before moving the LED TV, the cord or chain should be removed.
- Avoid children to climb on the LED TV.
- Do not place the LED TV on a bed, sofa, rug, similar surface. Do not place the LED TV on an unstable cart, stand, or table. The LED TV may fall, causing serious damage to the LED TV and/or serious personal injury, death.
- When the product is used on a trolley, care should be taken to avoid quick stops, excessive force, and uneven surface that may cause the product and trolley to overturn.

IMPORTANT SAFETY INSTRUCTIONS

Do not block any ventilation openings

- The vents and other openings in the cabinet are designed to let hot air escape from the LED TV. Do not cover or block these vents and openings since insufficient ventilation can cause overheating. Do not place the LED TV on a bed, sofa, rug or other similar surface, since they can block ventilation openings, it may overheat and result in fire.
- Do not cover the LED TV with cloth, such as curtains, or items such as news paper, etc.
- This unit is not designed for built-in installation, do not place the product in an enclosed place such as a bookcase or rack, unless proper ventilation is provided or the manufacturer's instructions are followed.

Avoid high temperature environment

The heat could adversely influence on the LED TV and other parts, and could result in transmutation, melting or fire.

- Do not place the LED TV, the remote control and other parts on direct sunlight or near a hot object such as heater, etc.
- Do not put the LED TV in a place where the temperature is widely changing.

Avoid oils

Do not install the LED TV in a place that uses oil. Dust absorbing oil may enter into the unit and may cause damage as well.

Power cord protection

Incorrect connection of the power cord could result in fire or electrical shock.

- Do not connect too many appliances to the same mains socket as this could result in fire or electrical shock.
- Must use plug with ground terminal and make sure that it connects to the ground.
- Place your LED TV near an easily accessible AC outlet.
- Do not overload wall outlet as this can result in fire or electrical shock.
- Check that the connecting portion of the AC power cord is clean (with no dust), before using. Use a soft and dry cloth to clean the power plug.
- AC power cord should be routed so that they are not likely to be walked on or pinched by items placed upon or against it. Also do not put any heavy on the AC power cord.
- Do not touch the AC power cord on a wet hand.
- Pull out the AC power cord by the plug. Do not pull on the power cord.
- Insert the power plug into a power outlet firmly. Avoid using a loose, unsound outlet or contact failure.
- Do not pinch, bend, or twist the cable excessively. The core lines may be bared or cut, causing a short-circuit which may induce fire or electrical shock.
- For your own safety, do not touch any part of the unit, power cord or aerial lead during lightning storms.
- Do not modify the AC power cord.
- Disconnect the power cord if the LED TV is not used for a long time.
- Switch off and withdraw the power plug before making or changing connections.

Handling and cleaning the screen surface of display unit

To avoid screen degradation, follow the points mentioned below. Do not push on or scratch with hard objects, or throw anything at the screen. The screen may be damaged.

- Be sure to unplug the power cord from outlet before cleaning.
- Do not touch the display panel after operating continuously for a long period as the display panel becomes hot.
- We recommend that the screen surface is touched as little as possible.
- To remove dust from the screen surface, wipe gently with a clean, soft and cotton-free dry cloth.
- Do not use any type of abrasive pad, alkaline/acid cleaner or strong solvent such as alcohol, thinner or benzene etc, as the surface may be impaired.

Cleaning the cabinet

- Be sure to unplug the power cord from the outlet before cleaning.
- Clean the cabinet with soft cloth.
- Note that material deterioration or screen coating degradation may occur if the display unit is exposed to a volatile solvent, such as alcohol, thinner, benzene or insecticide, or if prolonged contact is maintained with rubber or vinyl materials.

IMPORTANT SAFETY INSTRUCTIONS

Carrying and moving

- Be sure to always carry the LED TV by two people holding it with two hands, one hand on each side. If you carry the unit in a manner other than the specified, it may cause serious damage or injury.
- When transporting the LED TV, never carry the unit by holding into the speakers. The speakers may be abruption and the unit may fall, causing serious damage to the LED TV and/or serious personal injury.

Servicing

Do not open the cabinet or remove the rear cover of the unit. If any of the following conditions occurs, unplug the AC power cord from the AC outlet, and contact a qualified service personnel.

- When the power cord or plug is damaged.
- When the LED panel is damaged.
- When the liquid is spilled on the unit or when objects have fallen into the unit.
- When the unit has been exposed to rain or water.
- If the unit has been dropped or the cabinet has been damaged in any way.
- If the unit does not work properly even after you have refer to the **TROUBLESHOOTING** section.

Replacement parts

- In case the unit needs parts replacement, make sure that the service personnel uses replacement specified by the manufacturer, or those with the same characteristics and performance as the original parts. Use of unauthorized parts can result in fire, electrical shock and/or other danger.
- Upon completion of service has been repaired work, request the service technician to perform safety checks to ensure that the unit is in proper operating condition.

Other notices

- Sometimes, the image may have some tiny red, green, blue, white or black spots. This is normal and does not affect the performance of the LED TV.
- Due to advanced technology of the LED TV, giving you fine picture details. Occasionally, a few non-active pixels may appear on the screen as a fixed point of blue, green, or red. Please note that this does not affect the performance of your LED TV.
- If the unit is used in a cold place, a smear may occur in the picture or the picture may become dark. This does not indicate a failure. These phenomena improve as the temperature rises.
- In some cases, residual images may remain after the short-term display of still images is displayed. These will disappear in a few minutes, and the display will return to normal. However, if used in high temperatures, it sometimes spends some tens of minutes to return to normal. Please note that this is not a malfunction.
- LED panel are made of finely processed glass, so please avoid pushing by fingers or hands and giving strong impact on the panel. It may cause damage to the LC cells, and/or there is danger of glass breakage.
- Do not use immediately after moving from a low temperature to a high temperature environment, as this causes condensation, which may result on fire, electrical shock or other danger.

PACKAGE CONTENTS

Your LED TV package includes:

1. LED TV Display
2. Remote Control
3. Operation Manual
4. Battery
5. Adaptor
6. Power Cord

Note:

Your product may also include various other accessories depending on region of purchase.

CONTROL BUTTONS AND TERMINALS

FRONT PANEL

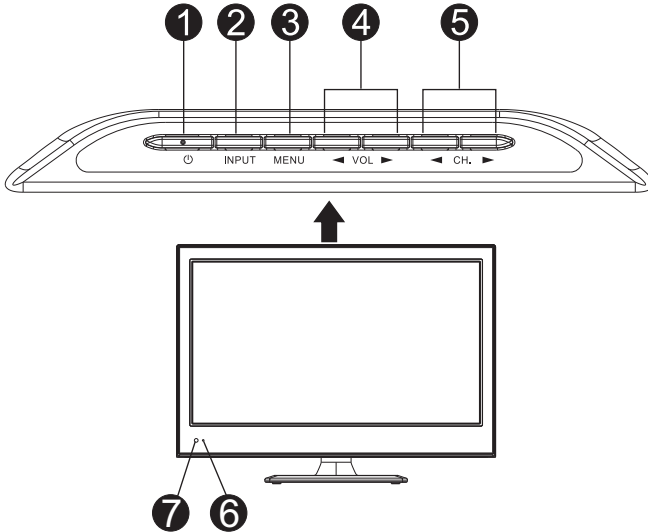

Item	Button Name	Description
①		Switch on the LED TV when at standby mode and vice versa.
②	INPUT	Press to display "Input Source " menu, then press ▲/▼ button to select a input source.
③	MENU	Enter or exit from the menu.
④	VOL	Increase or decrease the volume. Adjust the values of the selected menu item in the OSD menu.
⑤	CH.	When you are watching the TV program, press this button to increase channel number. In the main-menu, press to select menu item.
⑥	Power Indicator	Illuminates red in standby mode. Illuminates green when the LED TV is switched on.
⑦	Remote Sensor	Infrared sensor for the remote control.

Note:

If there is no signal input for 5 minutes , it will switch to standby mode automatically.

CONTROL BUTTONS AND TERMINALS

REAR PANEL

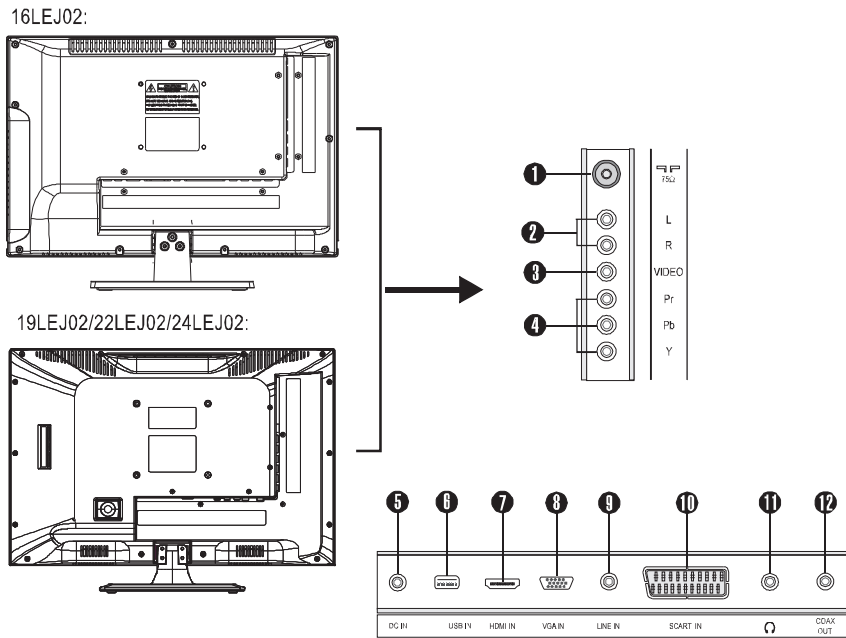

- ❶ RF Input Socket: Connect antenna or cable 75 Ohm coaxial to receive TV signal.
- ❷ Audio In Terminals: Connect them to the audio output terminal of DVD with AV/YPBPR mode.
- ❸ VIDEO IN Terminal: Connect it to video output terminal of DVD.
- ❹ YPbPr Component Video Input Terminals: Connect them to the video output terminal of DVD.
- ❺ DC 12V In Terminal: Connect to the adapter.
- ❻ USB Input Connector: Connect it to the USB.
- ❼ HDMI Input Connector: Connect it to the HDMI of DVD or other equipment.
- ❽ VGA Input Terminal: For PC display. Connect it to the D-Sub 15 pins analog output connector of the PC.
- ❾ LINE IN (VGA Audio) Terminal: Connect it to the audio output terminal of PC.
- ❿ SCART Connector: Connect them to the composite terminal of DVD.
- ⓫ Headphone Output Terminal: Connect it to the headphone.
- ⓬ Coaxial Output Terminal: Connect it to coaxial input of your amplifier.

CONTROL BUTTONS AND TERMINALS

REMOTE CONTROLLER

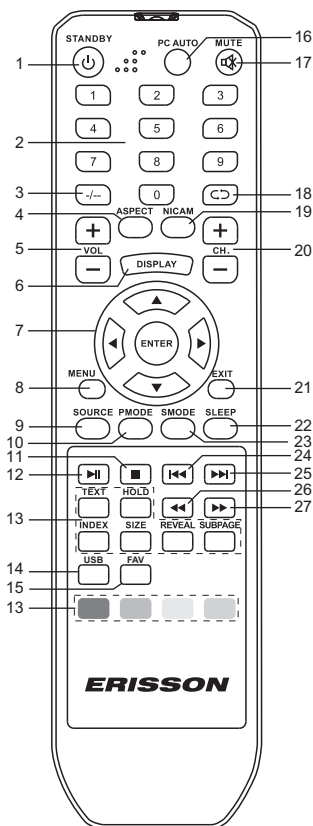

- 1. STANDBY**
To switch on the TV/monitor when at standby mode and vice versa.
- 2. NUMBER BUTTONS**
To directly select program number.
- 3. +/-**
To select one or two-digit program number input options.
- 4. ASPECT**
To select a display mode.
- 5. VOL+/VOL-**
To increase or decrease the volume.
- 6. DISPLAY**
To display current TV channel information.
- 7. < >**
To adjust menu settings.
- ▲/▼**
To select a menu item.
- ENTER**
Execute the command.
- 8. MENU**
To enter the menu, or exit from the menu.
- 9. SOURCE**
To select an input signal.
- 10. PMODE**
To select you desired picture mode.
- 11. ■**
In USB mode, press to stop the play
- 12. ►■**
In USB mode, press to play or pause movies and music.
- 13. TELETEXT BUTTONS**
These buttons are used for certain models with teletext functions.
For further details, refer to the "TELETEXT FUNCTION".
Note: the color buttons red, green and yellow are used for program editing function. For further details, refer to the "Programme Edit".
- 14. USB**
Press to enter the USB mode directly.
- 15. FAV**
Press to display the favourite channel list.
- 16. PC AUTO**
Press to adjust screen settings automatically for optimized picture position.
- 17. MUTE**
To switch the sound on or off.
- 18. RETURN**
To return to previously selected program number.
- 19. NICAM**
Press to select the nicam modes.
- 20. CH+/CH-**
To select the program in ascending or descending order.
- 21. EXIT**
To exit the menu.
- 22. SLEEP**
To set the sleep timer.
- 23. SMODE**
To select the sound mode.
- 24. ◀◀**
In USB mode, press to select the anterior chapter or song.
- 25. ▶▶**
In USB mode, press to select the next chapter or song.
- 26. ◀◀**
In USB mode, press to select backwards play.
- 27. ▶▶**
In USB mode, press to select forwarding play.

BASIC CONNECTION

BATTERY INSTALLATION

Insert the batteries while observing the correct (+) and (-) polarities.

About the batteries

- If the remote control unit fails to work even when it is operated near the LED TV, please replace the batteries.
- Use size UM-4 (AAA) batteries.

Note:



- Do not use rechargeable (Ni-Cd) batteries.
- Do not attempt to recharge, short circuit, disassemble, heat or throw the batteries into fire.
- Do not splash the remote control with water or put it on a wet object .
- Do not drop, step on or cause any impact on the remote control unit. This may cause damage, resulting to malfunctioning.
- Do not mix old and new batteries.
- If the remote control unit is not going to be used for a long time, remove the batteries.
- Strong light such as direct sunlight falling on the remote sensor can cause operational failure. Avoid placing the remote control on direct sunlight.

Caution

Keep batteries out of children's reach.

BASIC OPERATION

SWITCHING THE LED TV ON/OFF

1. Press the  button on the front panel or STANDBY button on the remote control to switch the unit on or to standby mode.
2. If the unit is in standby mode, press the /STANDBY button to switch it on.
3. Press the /STANDBY button again, the unit will revert to standby mode.

ADJUSTING THE VOLUME

Press the VOL+/- button to increase or decrease the volume.

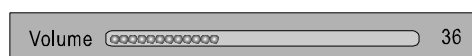

USING MUTE

At any time, you can temporarily cut off the sound using the MUTE button.

1. Press the MUTE button and the sound cuts off.
2. Press the MUTE button again or press VOL+/-button to turn mute off.



SELECTING INPUT SOURCE

You can select the input source in several ways.

Using the INPUT button on the front panel:

1. Press the *INPUT* button on the front panel, the Input Source menu will display on the screen.
2. Press the CH+/-button to select a applicable input source.
3. Press the VOL+/-button to perform the selection.

Using the SOURCE button on the remote control:

1. Press the *SOURCE* button on the remote control, the Input Source menu will display on the screen.
2. Press the  /  button to select a applicable input source.
3. Press the ENTER button to perform the selection.



BASIC OPERATION

CHOOSING A TV CHANNEL

Use the **CH▶/CH◀** button on the front panel, or the **CH+/CH-** button on the remote control.

Press the **CH▶** or **CH+** button to increase channel number.

Press the **CH◀** or **CH-** button to decrease channel number.

Using 0-9 digital buttons and **-/--** button

You can select the channel number directly by pressing 0 to 9 buttons and **-/--** button.

Example:

To select 1-digit channel (e.g. Channel 5):

- Press the **"-/--"** button to display **"-"**, then press the 5 button.

To select 2-digit channel (e.g. Channel 20):

- Press the **"-/--"** button to display **"--"**, then press the 2 button, follow by 0.

To select 3-digit channel (e.g. Channel 100):

- Press the **"-/--"** button to display **"---"**, then press the 1 button, follow by 0, then 0.

SELECTING TV SOUND

In TV mode, according to the type of sound signal, use the **NICAM** button to select an appropriate mode from the following: **Mono**, **NICAM STEREO**, **NICAM DUAL I** and **NICAM DUAL II**.

- When a mono programme is received, you can only choose **Mono**.
- When a stereo programme is received, you can switch between **NICAM Stereo** and **Mono**.
- When a bilingual programme is received, you can switch among **NICAM DUAL I**, **NICAM DUAL II**, and **Mono**.

NICAM DUAL I sends the primary broadcast language to loudspeakers.

NICAM DUAL II sends the secondary broadcast language to the loudspeakers.

Note:

If the stereo signal is weak, it will be switched to Mono automatically.

USING THE MENU

CHANNEL SETTING



1. Press the MENU button on the remote controller to display the OSD main menu.
2. Press ◀/▶ button to select the **CHANNEL** menu.
3. Press the ▶ button to enter the menu, then you can use ▲/▼ buttons to select the sub menu options.
4. Press ◀/▶ button to adjust.
5. Press the MENU or EXIT button to exit from the menu.

Auto Tuning

Press **ENTER** button to enter the Auto Tuning menu, and display Channel Tuning.

TV Manual Tuning

Press **ENTER** button to enter the TV Manual Tuning, press **ENTER** button to start searching.

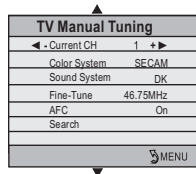

Programme Edit

Press **ENTER** button to enter the Programme Edit menu as the following picture.

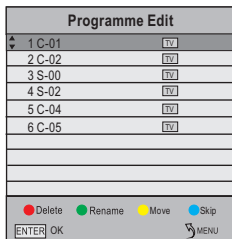

Use **RED** button to delete the current channel.

User **GREEN** button to rename the channel, press ▲/▼ button to select characters, press ◀/▶ button to move the position.

User **YELLOW** button and ▲/▼ button to move the channel.

User **BLUE** button to skip the channel.

SCREEN SETTING (FOR PC MODE ONLY)

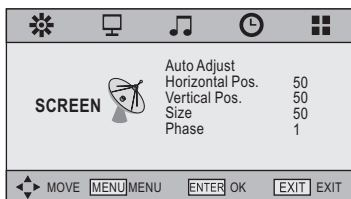

Auto Adjust:

Adjust screen settings automatically for optimized picture position.

Horizontal Pos.:

Adjust the screen horizontal position.

Vertical Pos.:

Adjust the screen Vertical position.

Size:

Removes any vertical interference.

Phase:

Removes any horizontal interference.

USING THE MENU

PICTURE SETTING

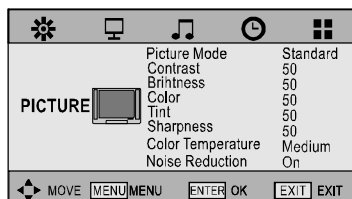

1. Press the MENU button on the remote controller to display the OSD main menu.
2. Press ◀/▶ button to select the **PICTURE** menu.
3. Press the ▶ button to enter the menu, then you can use ▲/▼ buttons to select the sub menu options.
4. Press ◀/▶ button to adjust.
5. Press the MENU or EXIT button to exit from the menu.

Picture Mode: Choose from Dynamic, Standard, Mild and User.

Note: Contrast, Brightness, Color and Sharpness are only available and can be adjusted in the User mode.

Contrast: Adjust the contrast of the picture.

Brightness: Adjust the brightness of the picture.

Color: Adjust the color saturation.

Tint: Adjust the tone of color when your system is in NTSC.

Sharpness: Adjust sharpness level of the picture

Color Temperature: Choose options from Cool, Medium and Warm.

Noise Reduction: Choose On/Off to turn on or turn off the noise Reduction.

SOUND SETTING

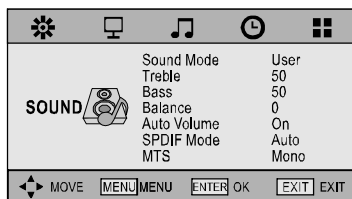

1. Press the MENU button on the remote controller to display the OSD main menu.
2. Press ◀/▶ button to select the **SOUND** menu.
3. Press the ▶ button to enter the menu, then you can use ▲/▼ buttons to select the sub menu options.
4. Press ◀/▶ button to adjust.
5. Press the MENU or EXIT button to exit from the menu.

Sound Mode: Allows you to select among: Standard, Music, Movie, Sports and User.

Treble (Can be adjusted when the sound mode is User): Controls the relative intensity of higher pitched sounds.

Bass (Can be adjusted when the sound mode is set to User): Controls the relative intensity of lower pitched sounds.

Balance: To adjust the balance of the left and right sound track, or turn off the volume of the left and right sound track.

Auto Volume: Control the volume of the programme automatically when you turn on the function by selecting.

USING THE MENU

SPDIF Mode: Choose the mode from Off, Auto and PCM.

MTS: In TV mode, according to the type of sound signal, use the NICAM button to select an appropriate mode.

TIME SETTING



1. Press the MENU button on the remote controller to display the OSD main menu.
2. Press ◀/▶ button to select the **TIME** menu.
3. Press the ▶ button to enter the menu, then you can use ▲/▼ buttons to select the sub menu options.
4. Press ◀/▶ button to adjust.
5. Press the MENU or EXIT button to exit from the menu.

Sleep Timer: Choose options from Off, 10 min, 20 min, 30 min, 60 min, 90 min, 120 min, 180 min, 240 min.

Auto Sleep: Choose option from Off, 3H, 4H and 5H.

osd Duration: Choose option from 5s, 10s, 15s, 20s, 25s and 30s.

OPTION SETTING



1. Press the MENU button on the remote controller to display the OSD main menu.
2. Press ◀/▶ button to select the **OPTION** menu.
3. Press the ▶ button to enter the menu, then you can use ▲/▼ buttons to select the sub menu options.
4. Press ◀/▶ button to adjust.
5. Press the MENU or EXIT button to exit from the menu.

OSD Language: Allows you to select menu language .

Aspect Ratio: Choose the option from 4:3, 16:9, Zoom1, Zoom2.

TTX Lang (Teletext Language):

Select a display of teletext language when using Teletext. Select a teletext language that corresponds to the language of the teletext programme that you want to watch.

Note: If the teletext language does not correspond to the programme you are watching, the subtitles of the teletext language may not display properly.

Blue Screen: Choose options between On and Off.

Key Lock: Choose on or off to lock the button function in the panel.

Restore Factory Default: Reset all the settings as the factory's.

MULTIMEDIA FUNCTION

USB SETTING

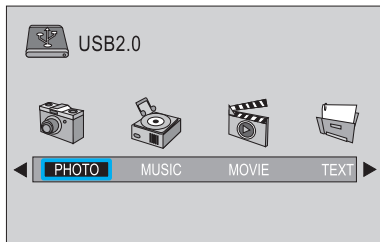

1. Press the SOURCE button on the remote controller to display the Input Source menu.
2. Press ▲/▼ button to select the **MEDIA**.
3. Press the ENTER button to enter the menu.
4. Press ◀/▶ button to select the files on the USB device (PHOTO, MUSIC, MOVIE, TEXT) to view.
5. Press the SOURCE or EXIT button to exit from the menu.

1. PHOTO

Play the photo

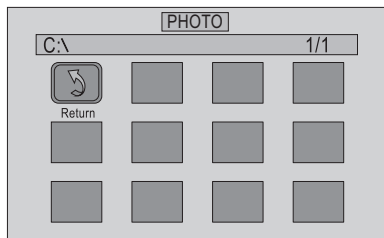

2. MUSIC

Play the music

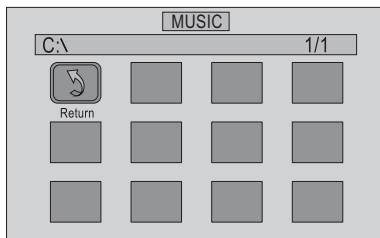

2. MOVIE

Play the movie

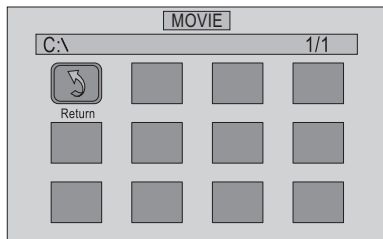

4. TEXT

Play the text

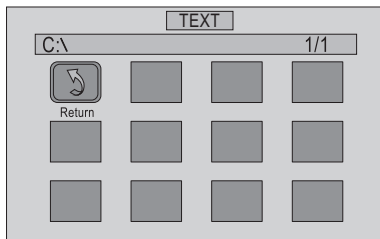

TELETEXT FUNCTION

Teletext is an optional function, therefore only certain models can receive the teletext broadcast. Teletext is a free broadcast service by most TV stations which gives up-to-the-minute information on news, weather, television program, share prices and many other topics.

Display Teletext

1. Select a TV station with teletext signal.
2. Press the TEXT button to enter Teletext signal.
3. Press the TEXT button again to return to the normal TV mode.

Page Selection

1. Enter the page number (three digit) using the number buttons.
If you press a wrong number during input, you must complete the three digit number and then re-enter the correct page number.
2. The ▲ / ▼ button can be used to select the preceding or following page.

HOLD

You can press the HOLD button to hold a page, and press this button again to release the page.

INDEX

Press the INDEX button to enter the main index page directly.
You may enter the main index page number directly using the number buttons.

Enlarging Text

When a page is displayed, you can double the size of the text to make it easier to read.

1. Press the SIZE button to enlarge the top half of the page.
2. Press the SIZE button again to enlarge the bottom half of the page.
3. Press this button once more to return to the normal display.

Reveal mode

You can display concealed teletext information (e.g. Answer to puzzles or riddles etc.) by pressing this button. Press this button again to remove the information from the display.

SUBPAGE

Some teletext page may contain several sub-pages which are automatically paged in a certain cycle by the TV station.

1. You can enter to a certain sub page by pressing the SUBPAGE button directly and select the page number with the number buttons. Enter the subpage number (e.g. 0003) for the third sub-page.
2. Press the SUBPAGE button again to exit the sub page mode.
3. Press the TEXT button to return to the normal TV mode.

COLOR buttons (RED, GREEN, YELLOW, CYAN)

Press these buttons to access directly to the corresponding color pages displayed at the lower part of the Teletext screen.

SUPPORTED OPERATING MODES

COMPONENT VIDEO (YPbPr) INPUT

Mode	Resolution	Horizontal Frequency (KHz)	Vertical Frequency (Hz)
576i/50	720X576	15.63	50.00
480i/60	640X480	15.73	60.00
576p/50	720X576	31.25	50.00
480p/60	640X480	31.47	60.00
720p/60	1280X720	45.00	60.00
1080i/50	1920X1080	28.13	50.00
1080i/60	1920X1080	33.75	60.00
1080p/50	1920X1080	56.25	50.00
1080p/60	1920X1080	67.50	60.00

RGB INPUT(16"/19")

Resolution	Horizontal Frequency (KHz)	Vertical Frequency (Hz)	Comment
640x480	31.5	60	DOS
800x600	37.9	60	VESA
1024x768	48.4	60	VESA
1280X768	64.0	60	VESA
1360X768	47.7	60	VESA

RGB INPUT(22"/24")

Resolution	Horizontal Frequency (KHz)	Vertical Frequency (Hz)	Comment
640x480	31.5	60	DOS
800x600	37.9	60	VESA
1024x768	48.4	60	VESA
1280X768	64.0	60	VESA
1360X768	47.7	60	VESA
1920X1080	67.5	60	VESA

HDMI INPUT

Mode	Resolution	Horizontal Frequency (KHz)	Vertical Frequency (Hz)
480i	640X480	31.47	60.00
576p	720X576	31.25	50.00
720p/60	1280X720	45.00	60.00
1080i/50	1920X1080	28.13	50.00
1080i/60	1920X1080	33.75	60.00
1080p/50	1920X1080	56.25	50.00
1080p/60	1920X1080	67.50	60.00

- Modes, which are not listed in the above table, may not be supported. For an optimal picture is recommended to choose a mode listed in the table.
- The incoming display modes compatible with WINDOWS as shown in the table above.
- Sometimes, the image may be disrupted due to the frequency standard from the VGA card. However, this is not an error. You may improve this situation by activating the automatic adjustment or by manually changing the phase and the clock settings in the menu.
- To extend the service life of the product, we recommend that you use your computer's power management function.

TROUBLESHOOTING

Before calling a service technician, perform the following simple checks. If any problem still persists, unplug the LED TV and call for service repair.

Problem	Possible Solution
No sound	<ul style="list-style-type: none"> ● Check if the main plug has been connected to a wall outlet. ● Check if you have pressed the  button on the TV. ● Check the volume.
Normal picture but no sound	<ul style="list-style-type: none"> ● Check the volume. ● Check whether the MUTE button has been pressed on the remote control.
Sound is too low	<ul style="list-style-type: none"> ● Check the volume. ● If the volume is still too low after setting the volume level to maximum, check the volume control on computer sound card or software programme, but also check the volume of the DVD.
No picture or black and white picture	<ul style="list-style-type: none"> ● Adjust the color settings. ● Check if the broadcasting system selected is correct. ● Check the contrast and brightness of the image. ● Check the video source that is connected on the TV.
“No signal” message	<ul style="list-style-type: none"> ● Make sure that the signal cable is firmly connected to the PC or the video sources. ● Make sure that the PC or video sources are switched on.
Sound and picture interference	<ul style="list-style-type: none"> ● Try to identify the electrical appliance that is affecting the set and move it further away.
Blurred or snowy picture, distorted sound	<ul style="list-style-type: none"> ● Check the direction, location and connections of your aerial.
Remote control does not work	<ul style="list-style-type: none"> ● The battery in the remote control may be exhausted. ● The battery may be improperly installed. ● Check if there is no obstruction between the remote control and the remote (infrared) sensor. ● Ensure if there is no strong light shining on the remote control's infrared sensor.
The LED TV does not turn on	<ul style="list-style-type: none"> ● Be sure the power cord is plugged in.
The image is too light or too dark	<ul style="list-style-type: none"> ● Adjust the brightness and Contrast.
On PC mode, horizontal bars appear to flicker, jitter or shimmer on the image	<ul style="list-style-type: none"> ● Adjust the Phase.
On PC mode, vertical bars appear to flicker, jitter or shimmer on the image	<ul style="list-style-type: none"> ● Adjust the Size.
On PC mode, image is not stable and may appear to vibrate	<ul style="list-style-type: none"> ● Check the display resolution and frequency from your PC or video board is a valid mode for your LED TV. Control Panel→ Display→ Settings. ● If the setting is not correct, use your computer utility programme to change the display settings. Your monitor supports multiscan display function within the following frequency domain: Horizontal frequency: 30KHz~75KHz Vertical frequency: 56Hz~60Hz
On PC mode, image is not centered on the screen.	<ul style="list-style-type: none"> ● Adjust the horizontal and vertical position.

SPECIFICATIONS

Model	16LEJ02	19LEJ02
Input Source		
Sync.	H/V separate, TTL, P. or N.	H/V separate, TTL, P. or N.
Video Signal	1Vp-p @ 75 ohm	1Vp-p @ 75 ohm
RGB Signal	0.7 Vp-p @ 75 ohm	0.7 Vp-p @ 75 ohm
TV		
Color System	PAL/SECAM	PAL/SECAM
Sound System	BG, DK, I	BG, DK, I
Video		
Color System	PAL/SECAM/NTSC	PAL/SECAM/NTSC
Video Format	CVBS, RGB	CVBS, RGB
Power Supply		
Input	DC 12V	DC 12V
Power Consumption		
Working	36W	36W
Standby	≤ 1W	≤ 1W
Environmental Considerations		
Operating Temperature	10°C ~ 40 °C (50°F ~ 104°F)	10°C ~ 40 °C (50°F ~ 104°F)
Operating Humidity	10% ~ 80%	10% ~ 80%
Audio Characteristics		
Audio Input	RCA Jack (L, R), 0.5Vrms (-9dB)	RCA Jack (L, R), 0.5Vrms (-9dB)
Audio Input (PC)	Ø3.5 Stereo Jack, 0.5Vrms (-9dB)	Ø3.5 Stereo Jack, 0.5Vrms (-9dB)
Frequency Response	RF: 100Hz~10KHz (at ± 3dB) A/V: 100Hz~12KHz (at ± 3dB)	RF: 100Hz~10KHz (at ± 3dB) A/V: 100Hz~12KHz (at ± 3dB)
Dimension (WXDxH)mm		
Without Stand	412X46X279	456X43X304
With Stand	412X130X313	456X139X342
Weight (Kg)		
Net Weight	≈1.6	≈3.5
Gross Weight	≈3.3	≈4.5

Note:

- Design and specifications are subject to change without notice.
- Weights and dimensions shown are approximate values only.

SPECIFICATIONS

Model	22LEJ02	24LEJ02
Input Source		
Sync.	H/V separate, TTL, P. or N.	H/V separate, TTL, P. or N.
Video Signal	1Vp-p @ 75 ohm	1Vp-p @ 75 ohm
RGB Signal	0.7 Vp-p @ 75 ohm	0.7 Vp-p @ 75 ohm
TV		
Color System	PAL/SECAM	PAL/SECAM
Sound System	BG, DK, I	BG, DK, I
Video		
Color System	PAL/SECAM/NTSC	PAL/SECAM/NTSC
Video Format	CVBS, RGB	CVBS, RGB
Power Supply		
Input	DC 12V	DC 12V
Power Consumption		
Working	36W	36W
Standby	≤ 1W	≤ 1W
Environmental Considerations		
Operating Temperature	10°C ~ 40 °C (50°F ~ 104°F)	10°C ~ 40 °C (50°F ~ 104°F)
Operating Humidity	10% ~ 80%	10% ~ 80%
Audio Characteristics		
Audio Input	RCA Jack (L, R), 0.5Vrms (-9dB)	RCA Jack (L, R), 0.5Vrms (-9dB)
Audio Input (PC)	Ø3.5 Stereo Jack, 0.5Vrms (-9dB)	Ø3.5 Stereo Jack, 0.5Vrms (-9dB)
Frequency Response	RF: 100Hz~10KHz (at ± 3dB) A/V: 100Hz~12KHz (at ± 3dB)	RF: 100Hz~10KHz (at ± 3dB) A/V: 100Hz~12KHz (at ± 3dB)
Dimension (WXDxH)mm		
Without Stand	524X44X340	580x44x370
With Stand	524X175X375	580x175x407
Weight (Kg)		
Net Weight	≈ 4.5	≈ 4.5
Gross Weight	≈ 5.5	≈ 5.5

Note:

- Design and specifications are subject to change without notice.
- Weights and dimensions shown are approximate values only.

STAND INSTALLATION GUIDE

Note:

Place the LED TV on a flat, soft sheet on a firm surface, to protect the screen from scratching or damage.

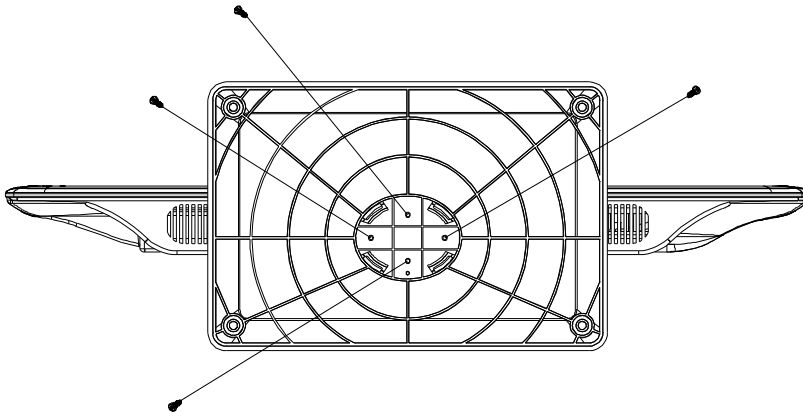

According to the diagram above, insert the stand into the bottom of the LED TV and tighten the screws.