



LEM1988 LED1973W LED1972G  
LEM2288F LED2273FW LED2272FG  
LEM2488F LED2473FW LED2472FG

LEM1992 LEM3289 LED2253FW  
LEM2292F LEM3289F  
LEM2492F LEM4289F

LEM3279 LED1975  
LEM3279F LED2275F  
LEM4079F LED2475F  
LEM4279F

## LED ЖК-ТЕЛЕВИЗОРЫ

(телевизоры с жидкокристаллическим экраном)

### СО ВСТРОЕННЫМ HD-МЕДИАПЛЕЕРОМ

Модели 79-й, 88-й, 89-й и 92-й серий

### СО ВСТРОЕННЫМ DVD-ПЛЕЕРОМ

Модели 53-й, 72-й, 73-й и 75-й серий

**Руководство по эксплуатации  
с гарантийным талоном**  
прочитайте внимательно перед эксплуатацией



Уважаемый покупатель!

Мы благодарим вас за то, что вы сделали свой выбор в пользу техники ВВК!

Бренд ВВК с 2007 года и по сегодняшний день является бессменным обладателем премии «МАРКА №1 в РОССИИ» в категории «DVD-плееры».

Высокое качество продукции компании ВВК Electronics постоянно подтверждается международными и российскими экспертами.

Приятного использования!

## СОДЕРЖАНИЕ

<b>ВВЕДЕНИЕ</b>		<b>HD-МЕДИАПЛЕЕР</b>	
Инструкция по мерам безопасности.....	2	Приложение.....	21
<b>ОБЗОР УСТРОЙСТВА</b>		Технические характеристики встроенного HD-медиаплеера.....	21
Особенности.....	3	<b>РЕЖИМ ВОСПРОИЗВЕДЕНИЯ ЛАЗЕРНЫХ ДИСКОВ</b>	
Комплектация.....	3	Поддерживаемые форматы.....	22
Установка.....	4	Условные обозначения.....	22
Общий вид панелей управления.....	5	Воспроизведение дисков.....	22
Пульт дистанционного управления.....	8	Выбор системы цветности.....	22
Установка батареек в пульт дистанционного управления.....	10	Пауза/нормальное воспроизведение диска.....	22
Использование пульта дистанционного управления.....	10	Покадровое воспроизведение.....	23
<b>ПОДКЛЮЧЕНИЕ</b>		DISPLAY.....	23
Подключение к спутниковым ресиверам и цифровым телевизионным тюнерам.....	11	Регулировка уровня громкости.....	23
Подключение к персональному компьютеру и усилителю.....	13	Отключение звука.....	23
Подключение наушников и антенного кабеля.....	14	Меню проигрывания DVD-дисков.....	23
Подключение к цифровому устройству (игровая приставка, DVD-плеер и т.п.).....	15	Функция PBC.....	23
<b>ОСНОВНЫЕ ОПЕРАЦИИ</b>		Непосредственный выбор раздела или трека с помощью цифровых клавиш.....	23
Включение.....	17	Выбор языка/аудионакала.....	23
Приветствие.....	17	Функция Q-play (быстрое воспроизведение).....	24
Выбор источника сигнала.....	17	Ускоренное воспроизведение.....	24
Регулировка громкости.....	17	Повторное воспроизведение.....	24
Временное отключение громкости.....	17	Повтор выбранного фрагмента.....	24
Переключение настроенных каналов.....	17	Выбор субтитров.....	24
Вывод информации о текущем источнике сигнала.....	18	Увеличение/уменьшение изображения.....	25
Телетекст.....	18	Браузер треков.....	25
<b>ФУНКЦИОНАЛЬНЫЕ ВОЗМОЖНОСТИ</b>		Воспроизведение.....	25
Использование меню.....	19	Ракурс камеры.....	27
Настройка каналов.....	19	<b>ПРОЧЕЕ</b>	
Настройка изображения.....	19	HDMI.....	28
Настройка звука.....	20	Критерии определения неисправности	
Настройка времени.....	20	ЖК-матрицы телевизора.....	28
Установки.....	20	Поиск неисправностей.....	29
Блокировка.....	20	Полезные примечания.....	29
		Технические характеристики.....	30
		Сервисное обслуживание.....	36
		<b>ИНФОРМАЦИЯ О СЕРТИФИКАТЕ СООТВЕТСТВИЯ.....</b>	<b>38</b>

## ИНСТРУКЦИЯ ПО МЕРАМ БЕЗОПАСНОСТИ

**Символ опасности**

Напоминание пользователю о высоком напряжении.

**Символ предупреждения**

Напоминание пользователю о проведении всех действий в соответствии с инструкцией.

**ВНИМАНИЕ:**

ВО ИЗБЕЖАНИЕ ПОВРЕЖДЕНИЯ, ВОЗГОРАНИЯ УСТРОЙСТВА ИЛИ ПОРАЖЕНИЯ ЭЛЕКТРИЧЕСКИМ ТОКОМ НЕ ДОПУСКАЙТЕ ПОПАДАНИЯ УСТРОЙСТВА ПОД ДОЖДЬ ИЛИ ЭКСПЛУАТАЦИИ ЕГО В УСЛОВИЯХ ПОВЫШЕННОЙ ВЛАЖНОСТИ.

**ПРЕДУПРЕЖДЕНИЯ:**

- Перед использованием устройства внимательно ознакомьтесь с настоящим руководством. Сохраните его для использования в будущем.
- Никогда самостоятельно не вскрывайте устройство и внешний блок питания, это может стать причиной поражения электрическим током, привести к выходу устройства из строя и аннулирует гарантийные обязательства производителя. Для ремонта и технического обслуживания обращайтесь только к квалифицированным специалистам.
- Для электропитания устройства используйте электросеть с надлежащими характеристиками.
- Подключайте устройство только к предназначенным для этого аудиовидеокомпонентам и предназначенным для этого соединительными кабелями.
- Не подвергайте устройство воздействию прямых солнечных лучей, низких и высоких температур, повышенной влажности. Избегайте резких перепадов температуры и влажности. При перемещении устройства из прохладного помещения в теплое и наоборот распакуйте устройство перед началом эксплуатации и подождите 1–2 часа, не включая его.
- Не устанавливайте на устройство посторонние предметы. Оберегайте устройство от ударов, падений, вибрации и иных механических воздействий. Помните – экран устройства хрупок и может быть поврежден даже незначительным усилием.
- Не закрывайте вентиляционные отверстия на задней панели устройства и не устанавливайте его в местах, где нормальное охлаждение устройства во время работы невозможно. Рекомендуем оставлять не менее 10 см свободного пространства вокруг устройства для лучшей вентиляции.
- Устанавливайте устройство только на твердой ровной поверхности, используйте подставку и набор крепежных элементов, входящих в комплект поставки. При установке на вращающемся основании или кронштейне следите, чтобы кабель питания не натягивался и оставался свободен для доступа на случай необходимости быстрого отключения кабеля питания от сети электропитания. Штепсельная вилка должна оставаться легкодоступной на случай необходимости быстрого отключения от сети электропитания.
- При монтаже устройства на стену используйте только специальные крепления и кронштейны, учитывая вес и размер устройства, во избежание получения травм и повреждения устройства. В случае необходимости обратитесь к квалифицированным специалистам.
- Не используйте при чистке устройства абразивные материалы и органические соединения (алкоголь, бензин и т.д.). Для чистки корпуса устройства допускается использование небольшого количества нейтрального моющего средства, для чистки экрана используйте сухую мягкую ткань или специальные салфетки, предназначенные для LCD-мониторов.
- Отключайте устройство от сети электропитания и от кабеля телевизионной антенны, если не собираетесь пользоваться им длительное время, или перед грозой. Не прикасаться во время грозы к устройству, сетевому шнуру или кабелю антенны!
- Вынимайте батарейки из пульта дистанционного управления, если не собираетесь пользоваться им длительное время.
- Просмотр телепередач рекомендуется проводить при положении регулятора громкости телевизора не более 1/2 от максимального уровня. Длительное прослушивание на более высоком уровне громкости может привести к ухудшению слуха, а на максимальной – к выходу из строя громкоговорителя.
- Если в течение длительного времени изображение на экране телевизора остается неподвижным, то на матрице могут возникнуть остаточные изображения, т.н. «эффет статичных изображений».
- Использование телевизора предполагает просмотр постоянно меняющегося изображения, занимающего всю площадь экрана.

Все иллюстрации, приведенные в данной инструкции, являются схематическими изображениями объектов и могут отличаться от их реального внешнего вида.

LED ЖК-телевизор со встроенным DVD-плеером – это электронное устройство для приема и отображения изображения и звука, передаваемых по беспроводным каналам, и сигналов от устройств воспроизведения видеосигнала, со встроенным DVD-плеером. Устройство предназначено для личных, семейных, домашних и иных нужд, не связанных с осуществлением предпринимательской деятельности.

LED ЖК-телевизор со встроенным HD-медиаплеером – это электронное устройство для приема и отображения изображения и звука, передаваемых по беспроводным каналам, и сигналов от устройств воспроизведения видеосигнала, со встроенным мультимедийным медиаплеером. Устройство предназначено для личных, семейных, домашних и иных нужд, не связанных с осуществлением предпринимательской деятельности.

## ОСОБЕННОСТИ

### Оснащение

- Высококачественная цветная TFT-матрица со светодиодной подсветкой
- Собственное разрешение матрицы 1366x768<sup>1</sup>, 1920x1080
- 2/3<sup>2</sup> цифровых аудио-, видеоинтерфейса HDMI
- Разъем VGA
- Встроенный мультимедийный DVD-плеер с механизмом загрузки Slot-in<sup>3</sup>
- Аудиовход PC AUDIO
- Композитный видеовход
- Стерефонический аудиовход
- Видеовход SCART<sup>3</sup>
- USB2.0-порт для воспроизведения HD-видео, аудиофайлов и фотографий с внешних USB-совместимых устройств
- Русифицированное меню
- Совместимость с настенными креплениями стандарта VESA
- Настройка цветовой температуры
- Регулировка тембра, баланса акустической системы
- Предустановленные настройки звука

### Режим телевизора

- Функция автоматического и ручного поиска каналов
- Поддержка NICAM стерео
- Функция телетекста
- Регулировка яркости и контрастности, предустановленные настройки изображения
- Современные методы шумоподавления

### Режим монитора персонального компьютера

- Широкий диапазон поддерживаемых разрешений
- Регулировка частоты и фазы

### Воспроизведение лазерных дисков<sup>4</sup>

- Воспроизведение цифрового видео в форматах DVD-Video, Super VCD, VCD
- Поддержка стандарта MPEG-4
- Воспроизведение музыкальных композиций в форматах CD-DA, HDCD, MP3 и WMA
- Воспроизведение фотоальбомов, записанных в цифровых форматах Kodak Picture CD и JPEG
- Поддержка носителей: CD-R/CD-RW, DVD-R/DVD-RW, DVD+R/DVD+RW

- Адаптированные для России, стран Балтии и СНГ экранное меню, поддержка названий файлов, ID3-тэгов и CD-Text, упрощающие работу пользователя
- Функция «Q-Play», позволяющая начать воспроизведение, пропустив «неперематываемые» рекламные блоки
- Функция «Браузер», отображающая информацию о режимах воспроизведения
- Автоматическая защита телевизионного экрана
- Защита от просмотра детьми нежелательных дисков
- Автоматический выбор напряжения питания (~ 100–240 В) и защита от короткого замыкания

## КОМПЛЕКТАЦИЯ

ЖК-телевизор.....	1 шт.
Пульт дистанционного управления <sup>7</sup> .....	1 шт.
Батарейка AAA <sup>7</sup> .....	2 шт.
Подставка для телевизора <sup>5</sup> .....	1 шт.
Комплект крепежных элементов <sup>5</sup> .....	1 шт.
Адаптер питания <sup>6</sup> .....	1 шт.
Переходник mini-Jack-3xRCA <sup>6</sup> .....	1 шт.
Руководство по эксплуатации с гарантийным талоном.....	1 шт.

<sup>1</sup> Только для моделей LED1972G, LED1975, LED1973W, LEM1988, LEM1992, LEM3279, LEM3289.

<sup>2</sup> Только для моделей 79-й и 89-й серий.

<sup>3</sup> Только для моделей 53-й, 72-й, 73-й, 75-й и 88-й серий.

<sup>4</sup> Только для моделей 53-й, 72-й, 73-й и 75-й серии.

<sup>5</sup> Для моделей всех серий, кроме моделей 92-й серии.

<sup>6</sup> Только для моделей 92-й серии.

<sup>7</sup> Для моделей 92-й, 72-й, 73-й, 75-й, 88-й серий предусмотрено 2 пульта дистанционного управления и 4 батарейки AAAA.

## УСТАНОВКА

Для моделей 53-й, 72-й и 73-й серии

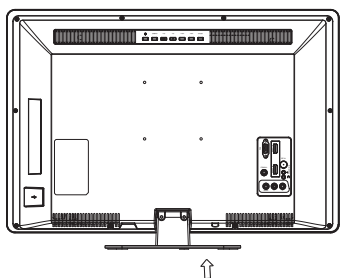
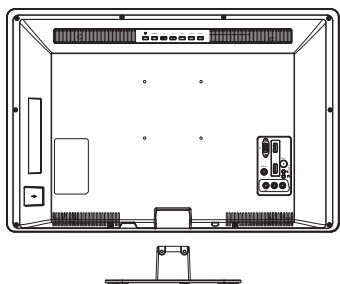

Для моделей 75-й серии

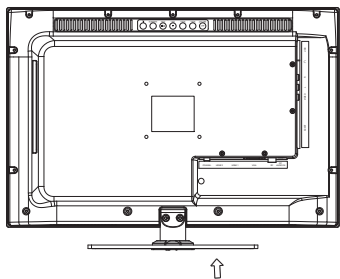
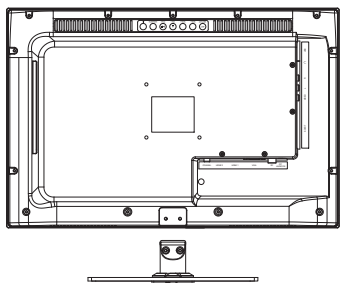

Для моделей 88-й серии

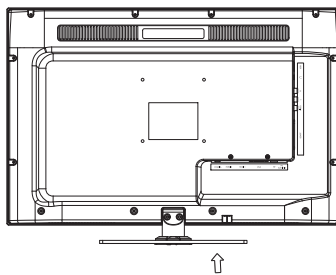
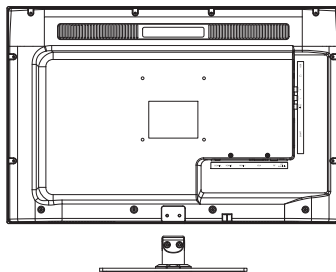

Для моделей 79-й и 89-й серий

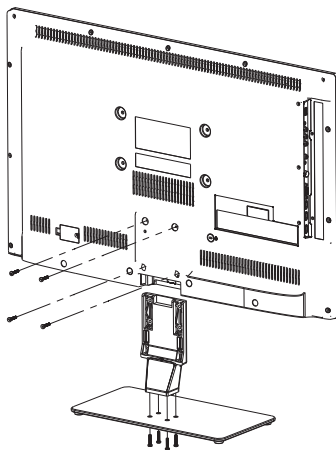

Для моделей 92-й серий<sup>1</sup>

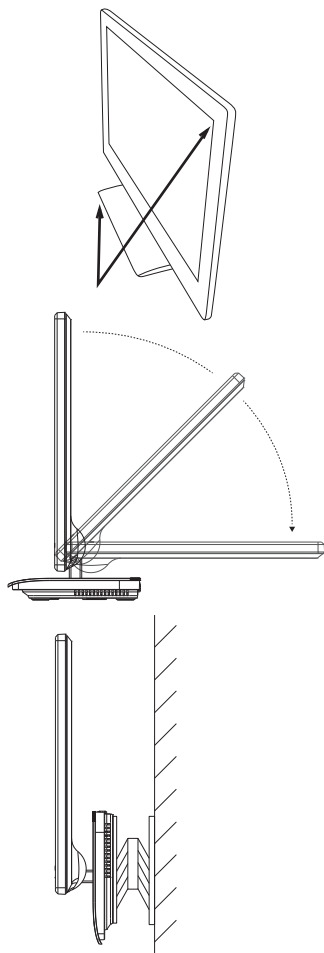

Для настольного размещения воспользуйтесь настольной подставкой. Совместите подставку с телевизором и зафиксируйте винтом, как показано на рисунке.

**ПРИМЕЧАНИЕ**

- ТВ возможно разместить на стене с помощью кронштейнов стандарта VESA.
- Механизм крепления телевизора к подставке обладает устройством плавной доводки. Прикладывайте минимальные кратковременные усилия, после чего экран сам будет принимать очередное положение.

**ОБЩИЙ ВИД ПАНЕЛЕЙ УПРАВЛЕНИЯ\***

Для моделей 53-й, 72-й и 73-й серии

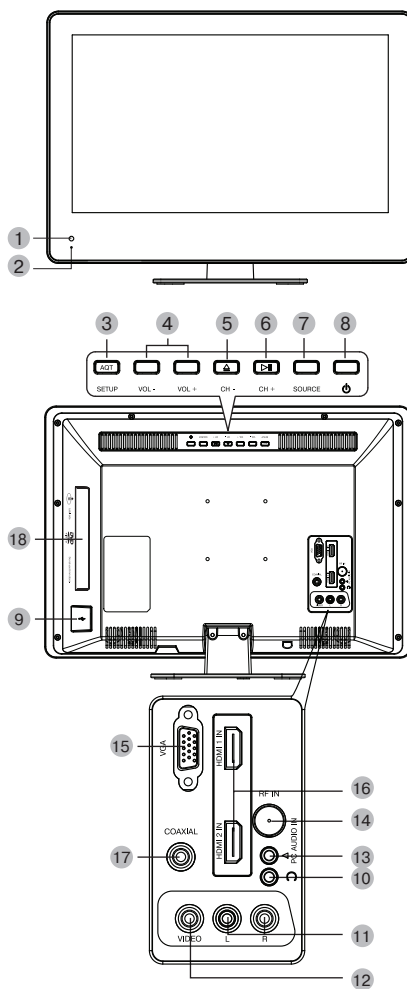

- 1 Индикатор питания
- 2 Датчик инфракрасного излучения пульта ДУ
- 3 Клавиша SETUP/AQT  
Вызов меню/запуск функции автоматического поиска (при удержании клавиши более 3 сек.)
- 4 Клавиша регулировки громкости VOL +/-
- 5 Клавиша CH- /EJECT
- 6 Клавиша CH+ /PLAY/PAUSE
- 7 Клавиша SOURCE
- 8 Клавиша
- 9 USB2.0-порт
- 10 Разъем   
Разъем для подключения наушников.
- 11 VIDEO L R
- 12
- 13
- 14 RF IN
- 15
- 16
- 17
- 18

<sup>1</sup>На рисунках схематично изображены модели соответствующих серий.

- 11 Стерефонический аудиовход
- 12 Композитный видеовход
- 13 Разъем PC AUDIO IN  
Предназначен для подключения внешнего источника аудиосигнала.
- 14 Разъем для подключения TV-антенны
- 15 Разъем VGA для подключения к компьютеру
- 16 Разъемы HDMI
- 17 Разъемы HDMI  
Интерфейс для передачи сигнала высокой четкости.
- 18 Разъем коаксиального цифрового аудиовыхода
- 19 Слот для загрузки диска

**Для моделей 75-й серии**

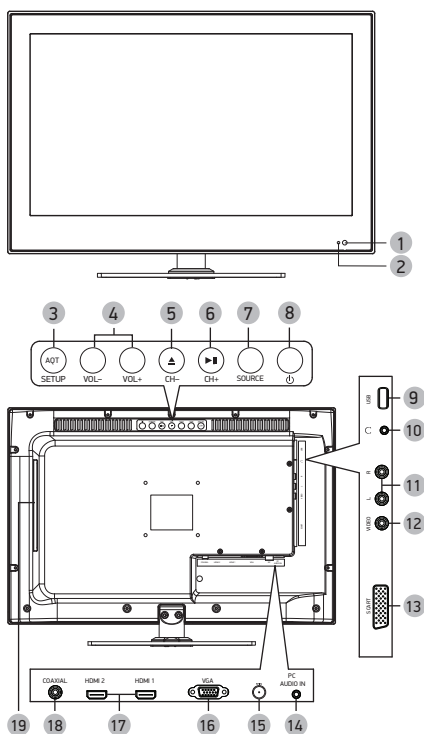

- 1 Индикатор питания
- 2 Датчик инфракрасного излучения пульта ДУ
- 3 Клавиша SETUP/AQT  
Вызов меню/запуск функции автоматического поиска (при удержании клавиши более 3 сек.)
- 4 Клавиша регулировки громкости VOL +/-
- 5 Клавиша CH- /EJECT
- 6 Клавиша CH+ /PLAY/PAUSE
- 7 Клавиша SOURCE
- 8 Клавиша  $\text{\textcircled{P}}$
- 9 USB 2.0-порт
- 10 Разъем  $\text{\textcircled{C}}$   
Разъем для подключения наушников.
- 11 Стерефонический аудиовход
- 12 Композитный видеовход
- 13 Разъем Scart

- 14 Разъем PC AUDIO IN  
Предназначен для подключения внешнего источника аудиосигнала.
- 15 Разъем для подключения TV-антенны
- 16 Разъем VGA для подключения к компьютеру
- 17 Разъемы HDMI  
Интерфейс для передачи сигнала высокой четкости.
- 18 Разъем коаксиального цифрового аудиовыхода
- 19 Слот для загрузки диска

**Для моделей 88-й серии**

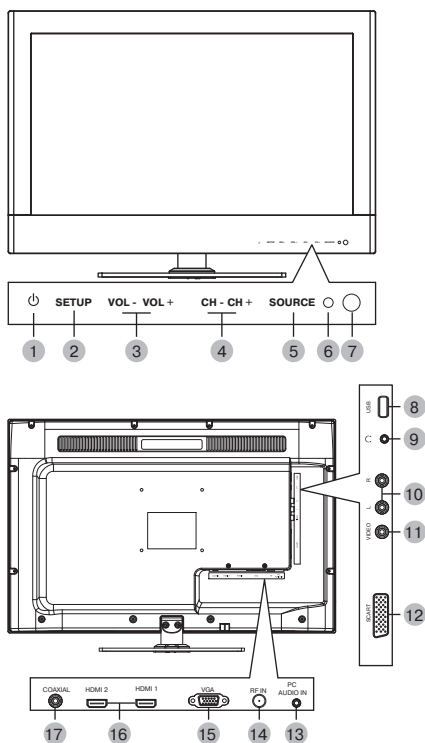

- 1 Клавиша  $\text{\textcircled{P}}$
- 2 Клавиша SETUP  
Вызов меню настройки телевизора.
- 3 Клавиши VOL +/-  
Увеличение/уменьшение уровня громкости.
- 4 Клавиши CH +/-  
Переключение каналов.
- 5 Клавиша SOURCE  
Выбор источника сигнала.
- 6 Индикатор питания
- 7 ИК-датчик системы дистанционного управления
- 8 USB 2.0-порт для подключения внешних устройств
- 9 Разъем  $\text{\textcircled{C}}$   
Разъем для подключения наушников.
- 10 Стерефонический аудиовход
- 11 Композитный видеовход



- 12 Разъем SCART
- 13 Разъем PC AUDIO IN  
Предназначен для подключения внешнего источника аудиосигнала.
- 14 Разъем для подключения TV-антенны
- 15 Разъем VGA для подключения к компьютеру
- 16 Разъемы HDMI
- Интерфейсы для передачи сигнала высокой четкости.
- 17 Разъем коаксиального цифрового аудиовыхода

**Для моделей 79-й и 89-й серий**

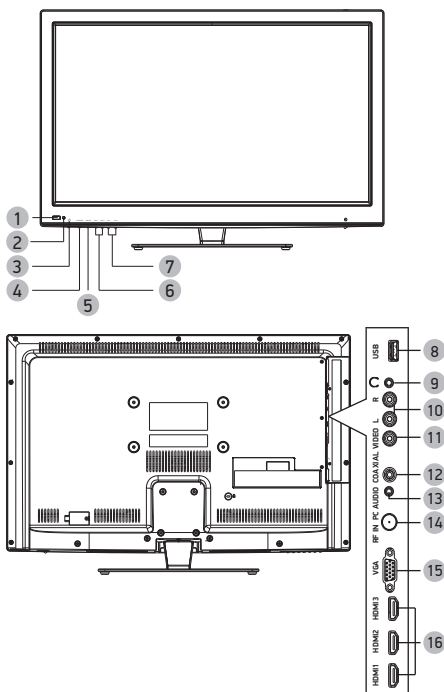

- 1 ИК-датчик системы дистанционного управления
- 2 Индикатор рабочего режима/режима ожидания
- 3 Клавиша
- 4 Клавиша SOURCE
- 5 Клавиша MENU
- 6 Клавиши VOL + и VOL -
- 7 Клавиши CH + и CH -
- 8 USB2.0-порт для подключения внешних устройств
- 9 Разъем для подключения наушников
- 10 Разъем AUDIO L R  
Стерефонический аудиовход.
- 11 Разъем VIDEO  
Композитный видеовход.
- 12 Разъем COAXIAL  
Цифровой коаксиальный аудиовход.
- 13 Разъем PC AUDIO  
Разъем для подключения внешнего источника аудиосигнала.
- 14 Разъем RF  
Разъем для подключения антенного кабеля (сигнал эфирной антенны или кабельного телевидения).

- 15 Разъем VGA  
Разъем для подключения к компьютеру.
- 16 HDMI 1, 2, 3  
Интерфейс для передачи сигнала высокой четкости.

**Для моделей 92-й серии**

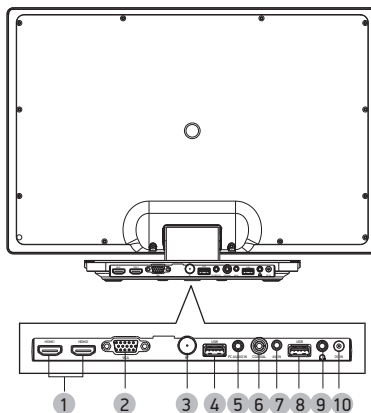

- 1 Разъемы HDMI  
Интерфейс для передачи сигнала высокой четкости.
- 2 Разъем VGA для подключения к компьютеру
- 3 Разъем для подключения TV-антенны
- 4 USB2.0-порт
- 5 Разъем PC AUDIO IN  
Предназначен для подключения внешнего источника аудиосигнала.
- 6 Разъем коаксиального цифрового аудиовыхода
- 7 Композитный аудио/видеовход
- 8 USB2.0-порт
- 9 Разъем   
Разъем для подключения наушников.
- 10 Разъем для подключения адаптера питания.

## ПУЛЬТ ДИСТАНЦИОННОГО УПРАВЛЕНИЯ

Для моделей 53-й, 72-й, 73-й и 75-й серии

- 1 **Клавиша POWER**  
Рабочий режим/режим ожидания.
- 2 **Клавиша NICAM/A2**  
Выбор формата NICAM/A2.
- 3 **Клавиша ASPECT**  
Выбор формата изображения.
- 4 **Цифровые клавиши**
- 5 **Клавиша CH.LIST**  
Отображение списка каналов.
- 6 **Клавиша DISPLAY**  
Отображение информации о канале/источнике сигнала.
- 7 **Клавиша GREEN/A-B**  
Действие в соответствии с инфо на экране/Повтор выбранного участка в режиме DVD или USB.
- 8 **Клавиша RED/BROWSE**  
Действие в соответствии с инфо на экране/Вкл/выкл функции «Браузер» в режиме DVD.
- 9 **Клавиша SLEEP**  
Установка таймера сна.
- 10 **Клавиши направления (▲/▼/◀/▶)\***
- 11 **Клавиша MENU**  
Вызов меню настройки телевизора.
- 12 **Клавиша SUBTITLE**  
Изменение языка субтитров.
- 13 **Клавиша CH +/-**  
Переключение каналов.
- 14 **Клавиша ►II**  
Воспроизведение/пауза.
- 15 **Клавиша ◀◀**  
Воспроизведение с предыдущего трека.
- 16 **Клавиша ■**  
Остановка воспроизведения.
- 17 **Клавиша TEXT/DVD MENU**  
Включение/выключение режима телетекста/Вызов главного меню в режиме DVD.
- 18 **Клавиша AUDIO**  
Выбор доступного языка аудио в режиме DVD или USB.
- 19 **Клавиша SIZE/Q-PLAY**  
Управление форматом ввода данных в режиме телетекста/ Активизация функции Q-PLAY («Пропуск рекламы»).
- 20 **Клавиша TV/USB**  
Переключение источника сигнала ТВ/USB.
- 21 **Клавиша INDEX/⊞**  
Отображение основной страницы телетекста/Вкл/Выкл функции «Виртуальная панель управления» в режиме DVD.
- 22 **Клавиша HOLD/DVD SETUP**  
Задержка страниц в режиме телетекста/вызов меню настроек DVD.
- 23 **Клавиша ►►**  
Воспроизведение с последующего трека.
- 24 **Клавиша REVEAL/◀◀**  
Отображение «скрытых» страниц телетекста/ускоренное воспроизведение назад.
- 25 **Клавиша ►►**  
Ускоренное воспроизведение вперед.
- 26 **Клавиша S.PAGE/▲**  
Выбор подстраницы в режиме телетекста/Клавиша извлечения диска.
- 27 **Клавиша VOL +/-**  
Увеличение/уменьшение уровня громкости.
- 28 **Клавиша EXIT**  
Выход или переход на предыдущий уровень меню.

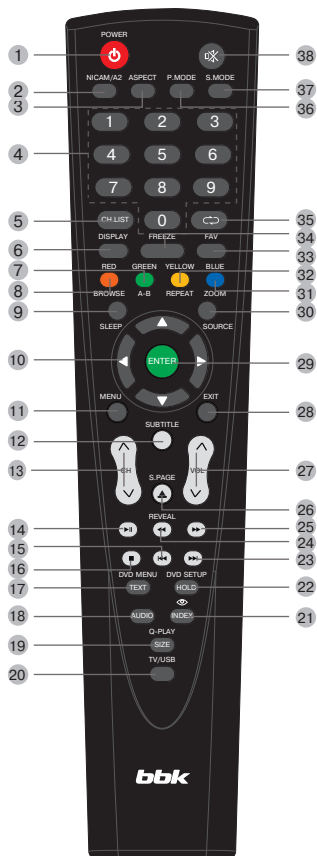

- 29 **Клавиша ENTER**  
Выбор и подтверждение в режиме отображения меню.
- 30 **Клавиша SOURCE**  
Выбор источника сигнала.
- 31 **Клавиша BLUE/ZOOM**  
Действие в соответствии с инфо на экране/ Масштабирование в режиме DVD или USB.
- 32 **Клавиша YELLOW/REPEAT**  
Действие в соответствии с инфо на экране/Повторное воспроизведение в режиме DVD или USB.
- 33 **Клавиша FAV**  
Список любимых каналов в режиме TV.
- 34 **Клавиша FREEZE**  
Фиксирование картинок.
- 35 **Клавиша ◀◀**  
Переключение на предыдущий просматриваемый канал.
- 36 **Клавиша P.MODE**  
Выбор предустановленных настроек изображения.
- 37 **Клавиша S.MODE**  
Выбор предустановленных настроек звука.
- 38 **Клавиша MUTE/⊞**  
Включение/выключение звука.

\* В режиме DVD в некоторых меню и функциях при использовании клавиш ◀/▶ пульту ДУ возможно одновременное перемещение по меню и регулирование громкости.

## ПУЛЬТ ДИСТАНЦИОННОГО УПРАВЛЕНИЯ

Для моделей 79-й, 88-й, 89-й и 92-й серий

- 1 **Кнопка POWER** (🔴)  
Рабочий режим/режим ожидания.
- 2 **Кнопка ASPECT**  
Выбор формата изображения.
- 3 **Кнопка NICAM/A2**
- 4 **Цифровые клавиши.**
- 5 **Кнопка CH.LIST**  
Отображение списка каналов.
- 6 **Кнопка DISPLAY**  
Отображение информации о канале/источнике сигнала.
- 7 **Кнопки RED/GREEN/YELLOW/BLUE**  
Действуют в соответствии с информацией на экране.
- 8 **Кнопка SLEEP**  
Установка таймера сна.
- 9 **Кнопки направления (ВВЕРХ, ВНИЗ, ВЛЕВО, ВПРАВО)**
- 10 **Кнопка MENU**  
Вызов меню настройки телевизора.
- 11 **Кнопка SUBTITLE**  
Изменение языка субтитров в режиме USB.
- 12 **Кнопка CH +/-**  
Переключение каналов.
- 13 **Кнопка S.PAGE**  
Выбор подстраницы в режиме телетекста.
- 14 **Кнопка ►||**  
Воспроизведение/пауза.
- 15 **Кнопка ■**  
Остановка воспроизведения.
- 16 **Кнопка ◀◀**  
Воспроизведение с предыдущего трека.
- 17 **Кнопка TEXT**  
Включение/выключение режима телетекста.
- 18 **Кнопка AUDIO**  
Выбор доступного языка аудиоканала в режиме USB.
- 19 **Кнопка SIZE**  
Управление форматом ввода данных в режиме телетекста.
- 20 **Кнопка TV/USB**  
Переключение источника сигнала ТВ/USB.
- 21 **Кнопка INDEX**  
Отображение основной страницы телетекста.
- 22 **Кнопка HOLD**  
Задержка страниц в режиме телетекста.
- 23 **Кнопка ►►**  
Воспроизведение с последующего трека.
- 24 **Кнопка ►►**  
Ускоренное воспроизведение вперед.
- 25 **Кнопка REVEAL/◀◀**  
Отображение «скрытых» страниц телетекста/ускоренное воспроизведение назад.
- 26 **Кнопка VOL +/-**  
Увеличение/уменьшение уровня громкости.
- 27 **Кнопка EXIT**  
Выход или переход на предыдущий уровень меню.
- 28 **Кнопка ENTER**  
Выбор и подтверждение в режиме отображения меню.
- 29 **Кнопка SOURCE**  
Выбор источника сигнала.
- 30 **Кнопка FREEZE**  
Фиксирование картинки.
- 31 **Кнопка FAV**  
Список любимых каналов в режиме TV.
- 32 **Кнопка ↺**  
Переключение на предыдущий просматриваемый канал.
- 33 **Кнопка S.MODE**  
Выбор предустановленных настроек звука.
- 34 **Кнопка P.MODE**  
Выбор предустановленных настроек изображения.
- 35 **Кнопка MUTE**  
Включение/выключение звука.

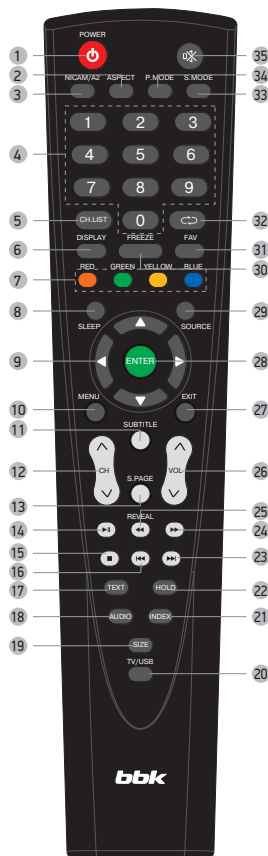

## УСТАНОВКА БАТАРЕЕК В ПУЛЬТ ДИСТАНЦИОННОГО УПРАВЛЕНИЯ

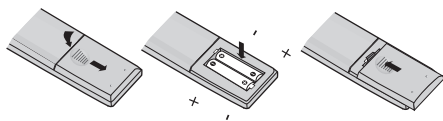

1. Откройте крышку на задней поверхности пульта дистанционного управления.
2. Установите батарейки, соблюдая полярность.
3. Закройте крышку.

## ИСПОЛЬЗОВАНИЕ ПУЛЬТА ДИСТАНЦИОННОГО УПРАВЛЕНИЯ

При использовании пульта дистанционного управления убедитесь, что угол отклонения пульта от воображаемого перпендикуляра к датчику инфракрасных лучей на передней панели не превышает 30 градусов и расстояние до устройства не превышает 5 метров.

### ПРЕДУПРЕЖДЕНИЯ:

- Избегайте попадания прямых солнечных лучей на датчик инфракрасных лучей на передней панели устройства.
- Своевременно заменяйте батарейки в пульте дистанционного управления.
- Не роняйте пульт дистанционного управления и старайтесь оберегать его от воздействия влаги.

Общий вид передней панели телевизора<sup>1</sup>

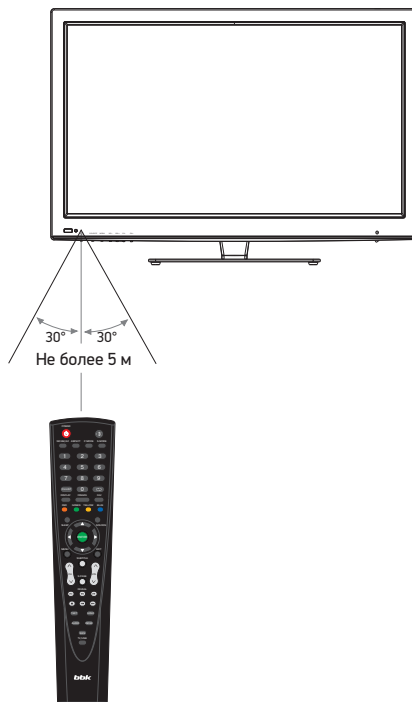

<sup>1</sup> На рисунке схематично изображена передняя панель модели LEM3279.

## ПОДКЛЮЧЕНИЕ К СПУТНИКОВЫМ РЕСИВЕРАМ И ЦИФРОВЫМ ТЕЛЕВИЗИОННЫМ ТЮНЕРАМ<sup>1</sup>

### ВНИМАНИЕ!

- Перед подключением убедитесь, что все компоненты выключены.
- Внимательно прочитайте инструкцию по подключению.

### Для моделей 53-й, 72-й и 73-й серии

#### Метод А

Для подключения композитного видеосигнала и аудиосигнала используйте аудиовидеокабель (в комплектацию не входит).

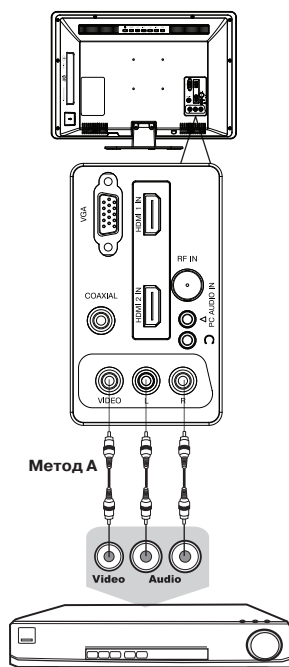

Спутниковый ресивер/Цифровой телевизионный тюнер

#### Метод В

Для просмотра каналов высокого разрешения с внешнего спутникового ресивера используйте разъем HDMI для подключения к телевизору.

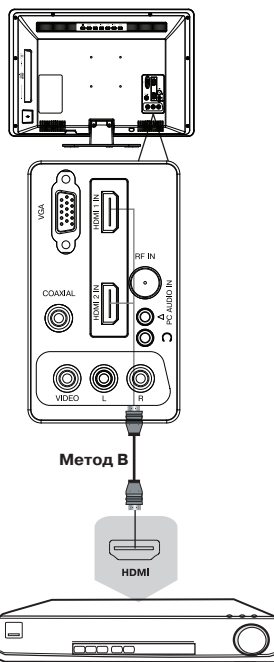

Спутниковый ресивер/Цифровой телевизионный тюнер

### Для моделей 75-й и 88-й серий

#### Метод А

Для подключения композитного видеосигнала и аудиосигнала используйте аудиовидеокабель (в комплектацию не входит).

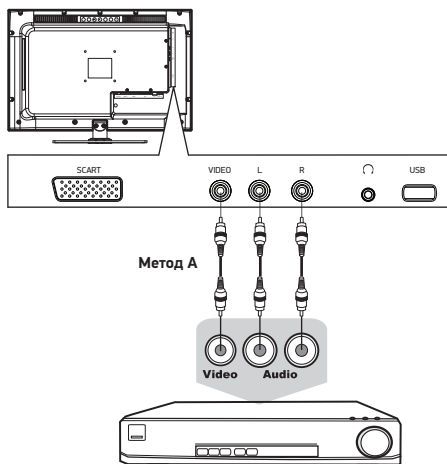

Спутниковый ресивер/  
Цифровой телевизионный тюнер

<sup>1</sup> На рисунках схематично изображены задние, нижние и боковые панели телевизоров соответствующих серий.

**Метод В**

Для просмотра каналов высокого разрешения с внешнего спутникового ресивера используйте разъем HDMI для подключения к телевизору. Если ваш ресивер оборудован цифровым видеовыходом DVI, воспользуйтесь специальным переходником HDMI-DVI для подключения к телевизору с помощью кабеля HDMI (в комплектацию не входит).

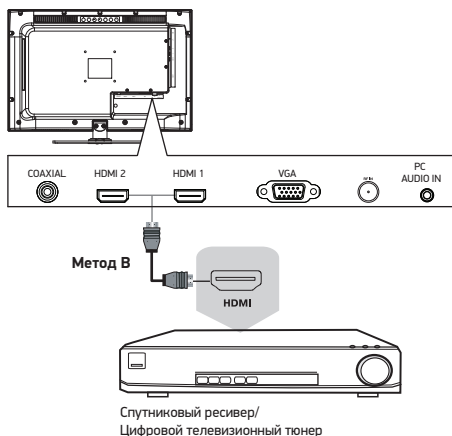

**Для моделей 79-й, 89-й серий**

**Метод А**

Для подключения композитного видеосигнала и аудиосигнала используйте аудиовидеокабель (в комплектацию не входит).

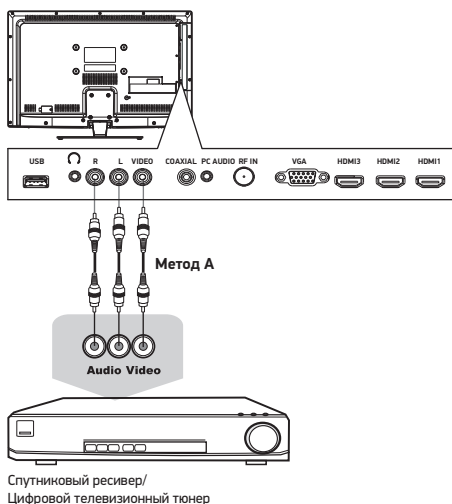

**Метод В**

Для просмотра каналов высокого разрешения с внешнего спутникового ресивера используйте разъем HDMI для подключения к телевизору. Если ваш ресивер оборудован цифровым видеовыходом DVI, воспользуйтесь специальным переходником HDMI-DVI для подключения к телевизору с помощью кабеля HDMI (в комплектацию не входит).

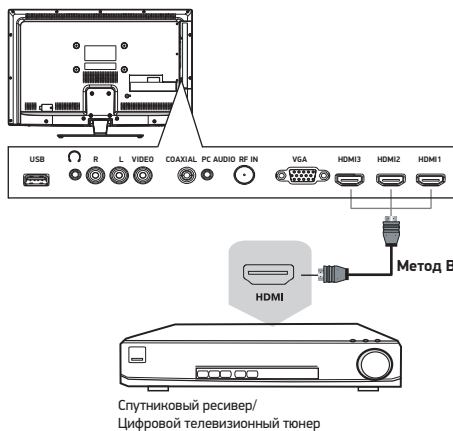

**Для моделей 92-й серии**

**Метод А**

Для подключения композитного видеосигнала и аудиосигнала используйте аудиовидеокабель (в комплектацию не входит).

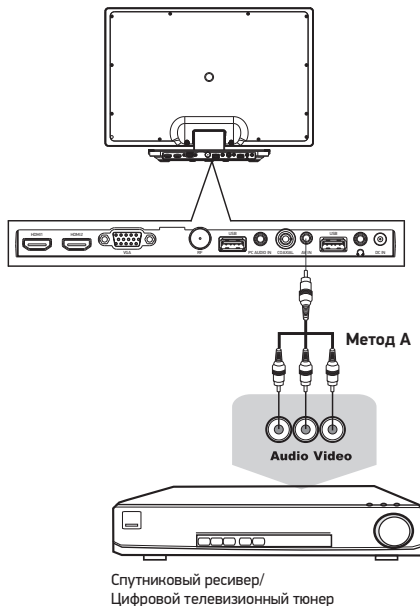

**Метод В**

Для просмотра каналов высокого разрешения с внешнего спутникового ресивера используйте разъем HDMI для подключения к телевизору. Если ваш ресивер оборудован цифровым видеовыходом DVI, воспользуйтесь специальным переходником HDMI-DVI для подключения к телевизору с помощью кабеля HDMI (в комплектацию не входит).

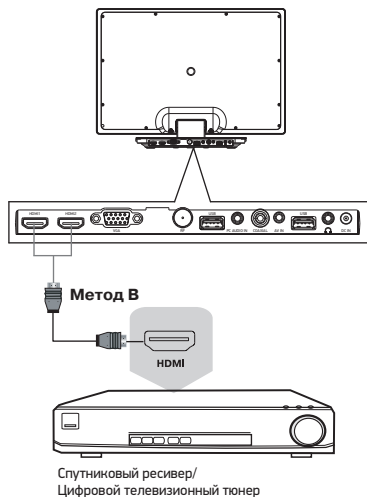
**ПОДКЛЮЧЕНИЕ К ПЕРСОНАЛЬНОМУ КОМПЬЮТЕРУ И К УСИЛИТЕЛЮ<sup>1</sup>****ВНИМАНИЕ!**

- Перед подключением убедитесь, что все устройства выключены.

Для моделей 53-й, 72-й и 73-й серии

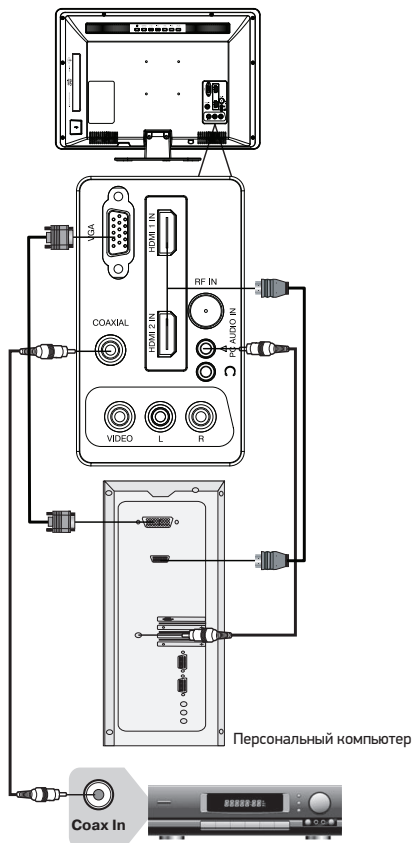

Для моделей 75-й и 88-й серий

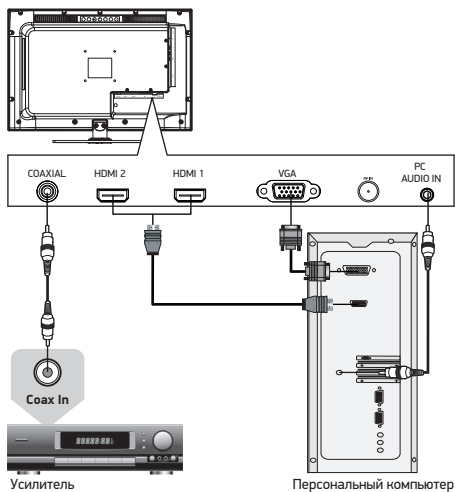

Для моделей 79-й и 89-й серий

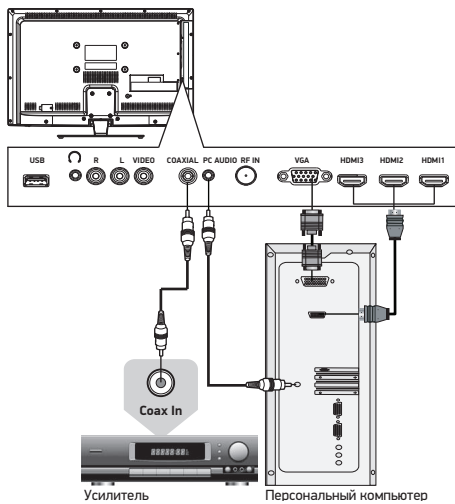

Для моделей 92-й серии

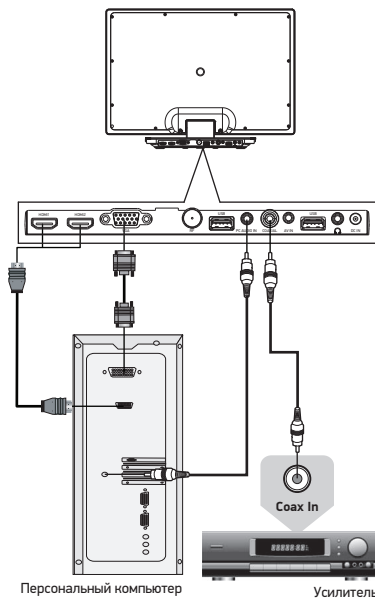

ПОДКЛЮЧЕНИЕ НАУШНИКОВ И АНТЕННОГО КАБЕЛЯ<sup>1</sup>

ВНИМАНИЕ!

- Перед подключением убедитесь, что все устройства выключены.

Для моделей 53-й, 72-й и 73-й серий

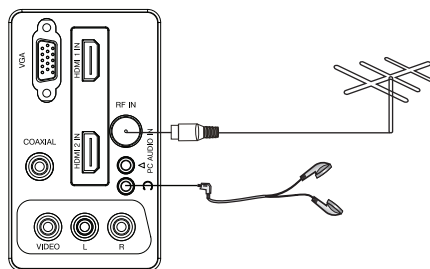

<sup>1</sup> На рисунках схематично изображены задние, нижние и боковые панели телевизоров соответствующих серий.



Для моделей 75-й и 88-й серий

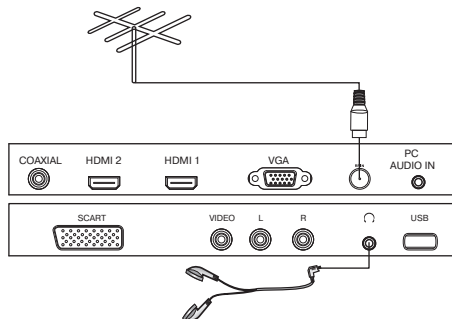

Для моделей 79-й и 89-й серий



Для моделей 92-й серии

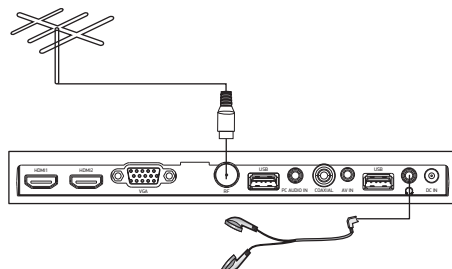

## ПОДКЛЮЧЕНИЕ К ЦИФРОВОМУ УСТРОЙСТВУ (ИГРОВАЯ ПРИСТАВКА, DVD-ПЛЕЕР И Т.П)

### ВНИМАНИЕ!

- Перед подключением убедитесь, что все устройства выключены.

Для моделей 53-й, 72-й и 73-й серии

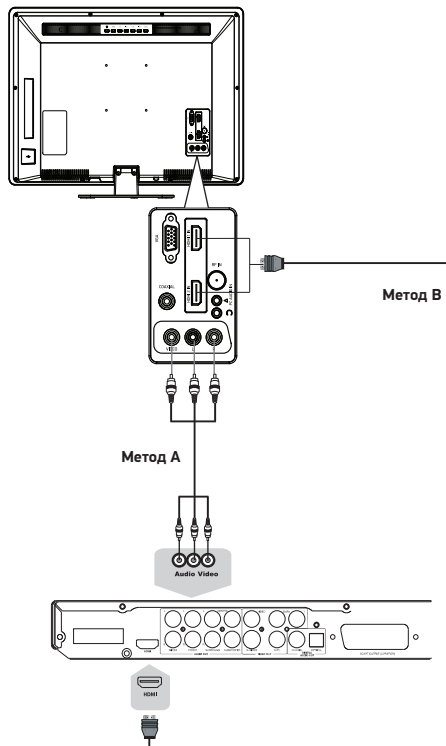

<sup>1</sup> На рисунках схематично изображены задние, нижние и боковые панели телевизоров соответствующих серий.

Для моделей 75-й и 88-й серий

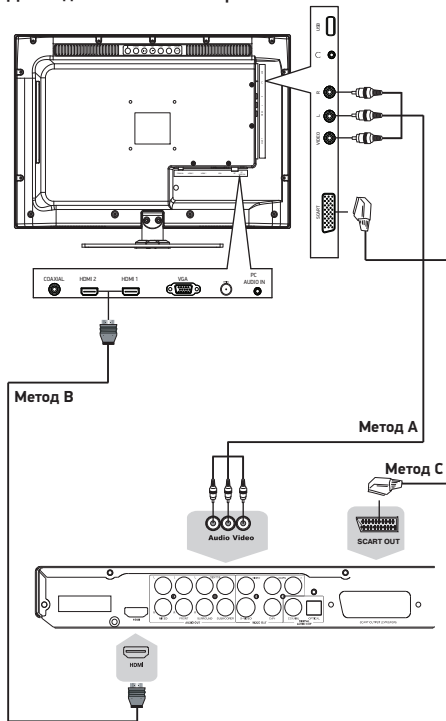

Для моделей 92-й серии

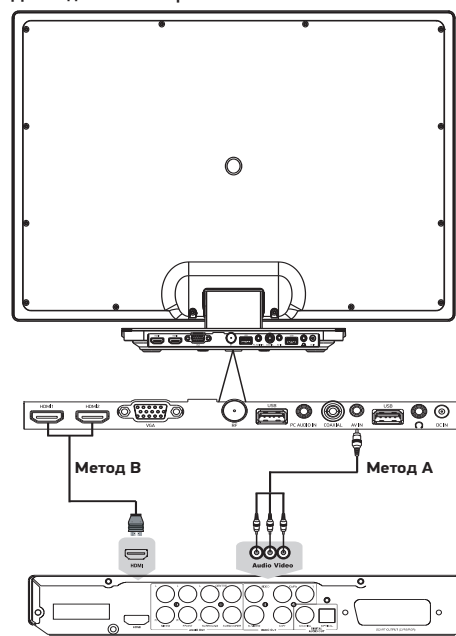

Для моделей 79-й и 89-й серий

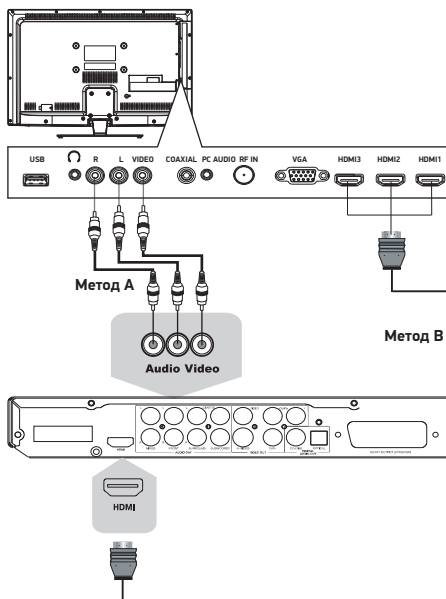

Данное устройство обеспечивает прием эфирных и кабельных аналоговых телепередач, запоминание до 100 телевизионных каналов и позволяет осуществлять автоматический, ручной и точный поиск телевизионных каналов. Встроенный тюнер поддерживает воспроизведение стереозвuka, передаваемого в системе NICAM.

## ВКЛЮЧЕНИЕ

### ВНИМАНИЕ!

- Не подключайте телевизор к сетевой розетке до выполнения всех соединений.
- Подключайтесь только к электросетям с необходимыми для данного устройства параметрами.

Нажмите клавишу **⏻** на ПДУ, чтобы включить питание. Переведите устройство в рабочий режим нажатием клавиши **STANDBY** на боковой панели телевизора или клавиши **⏻** на ПДУ. Настройка каналов описана в разделе «Функциональные возможности/Канал».

## ПРИВЕТСТВИЕ

При включении телевизора впервые или включении после сброса настроек на заводские появятся следующее меню.

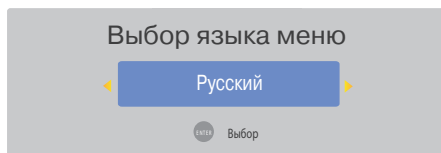

Выберите страну вещания, нажмите ENTER на ПДУ. После окончания автонастройки программ на экране телевизора отобразится первая программа ATV. Для того, чтобы просмотреть весь список найденных каналов, нажмите клавишу CH.LIST

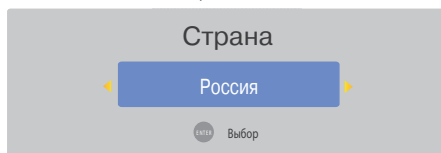

## ВЫБОР ИСТОЧНИКА СИГНАЛА<sup>1</sup>

1. Нажмите клавишу SOURCE – на экране отобразится меню выбора источника сигнала.
2. Клавишами ВВЕРХ или ВНИЗ выберите желаемый источник сигнала.
3. Нажмите клавишу ENTER для подтверждения.

Возможные значения:

Модели 53-й, 72-й и 73-й серии	Модели 75-й серии
ATV	ATV
DVD	DVD
USB	USB
AV	AV
PC	PC
HDMI1	SCART
HDMI2	HDMI1
	HDMI2

Модели 79-й и 89-й серий	Модели 88-й серии	Модели 92-й серии
ATV	ATV	ATV
USB	USB	USB1
AV	AV	USB2
PC	PC	AV
HDMI1	SCART	PC
HDMI2	HDMI1	HDMI1
HDMI3	HDMI2	HDMI2

## РЕГУЛИРОВКА ГРОМКОСТИ

1. Нажмите клавишу VOL- для уменьшения громкости.
2. Нажмите клавишу VOL+ для увеличения громкости.

### ВНИМАНИЕ!

- Просмотр телепередач рекомендуется проводить при положении регулятора громкости телевизора не более 1/2 от максимального уровня. Длительное прослушивание на более высоком уровне громкости может привести к ухудшению слуха, а также к выходу из строя громкоговорителей телевизора.

## ВРЕМЕННОЕ ОТКЛЮЧЕНИЕ ГРОМКОСТИ

1. Нажмите клавишу MUTE для временного отключения громкости.
2. Нажмите клавишу MUTE вновь или VOL-/+ для включения звука.

## ПЕРЕКЛЮЧЕНИЕ НАСТРОЕННЫХ КАНАЛОВ

1. Для последовательного переключения предварительно настроенных каналов используйте клавиши CH-/+ на пульте ДУ или клавиши CH на телевизоре.
2. Для прямого ввода номера канала используйте цифровые клавиши на пульте ДУ.

<sup>1</sup> Изображение меню является схематичным и может не совпадать с реальным.

## Вывод информации о текущем источнике сигнала

Нажмите клавишу DISPLAY на ПДУ; на экране отобразится информация о текущем источнике сигнала.

Она исчезнет через 3 секунды, либо можно еще раз нажать клавишу DISPLAY, чтобы убрать ее с экрана.

## ТЕЛЕТЕКСТ<sup>1</sup>

Функция телетекста зависит от выбранного канала и доступна, когда на данном канале передается телетекст. Функция Телетекст дает возможность получать различную информацию при помощи обычного телевизионного сигнала. Сюда относятся: новости, спорт, предложения туристических компаний, погода, кино, театральные афиши и так далее.

1. Нажмите клавишу , чтобы включить ваш ЖК-телевизор.
2. Нажмите клавиши ВВЕРХ/ВНИЗ для перемещения между страницами или используйте клавиши 0-9 для ввода номера страницы.
3. Нажмите один раз на клавишу TEXT, чтобы перейти к режиму ТЕЛЕТЕКСТ. Если выбранный канал не поддерживает телетекст, на экране отобразится индикация «100». В этом случае выберите другой канал. В режиме ТЕЛЕТЕКСТ в нижней части экрана расположены 4 цветных заголовка. Чтобы получить доступ к информации по одному из них, нажмите клавишу соответствующего цвета.
4. Нажмите один раз на клавишу REVEAL, чтобы увидеть скрытую информацию. Нажмите повторно, чтобы скрыть ее снова.
5. Нажмите клавишу HOLD для удержания страницы телетекста при просмотре большого объема информации, нажмите еще раз для возврата к режиму автоматического обновления страниц.
6. Нажмите клавишу S.PAGE, чтобы остановить или возобновить открытие подстраниц телетекста.
7. Нажмите клавишу SIZE, чтобы верхняя половина текста заняла весь экран, нажмите еще раз клавишу SIZE, чтобы нижняя половина текста заняла весь экран,

нажмите вновь, чтобы вся страница текста отобразилась на экране.

8. Нажмите клавишу INDEX для возврата к основной странице. Загрузка страницы телетекста может занять длительное время.
9. Если в сервис вещаемого канала входят субтитры, для их отображения на экране в режиме телетекста, используя цифровые клавиши, перейдите на страницу 888.
10. Нажмите клавишу EXIT для выхода из режима телетекста.

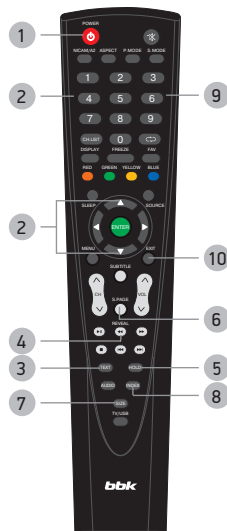

<sup>1</sup> Только для моделей 79-й, 88-й, 89-й и 92-й серий.

## ИСПОЛЬЗОВАНИЕ МЕНЮ

1. Нажмите клавишу MENU для входа в главное меню.
2. Используйте клавиши ▲/▼ для выбора одного из разделов главного меню и затем нажмите клавишу ENTER для входа в выбранный раздел.
3. Используйте клавиши ▲/▼ для выбора пунктов меню.
4. Используйте клавиши ◀/▶ для изменения значений выбранного пункта меню.
5. Нажмите клавишу MENU для выхода из подменю или из главного меню.

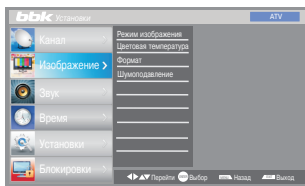

## НАСТРОЙКА КАНАЛОВ

В разделе КАНАЛ (доступен только в режиме ТВ-источника) вы можете выбрать параметры: Автонастройка, Ручная настройка ATV, Редактор программ и Обновление ПО (USB).

- Параметр Автонастройка позволяет произвести автоматическое сканирование всего телевизионного диапазона с запоминанием всех найденных телевизионных станций.

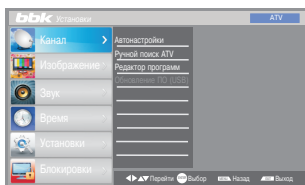

- Параметр Ручная настройка позволяет вручную настроить частоту отдельного канала, его звуковую систему, а также произвести точную подстройку частоты.

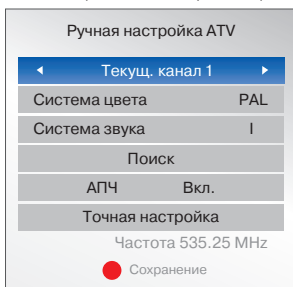

- Параметр Редактор программ позволяет вызвать меню сортировки и настройки каналов. Вы можете удалить, переименовать, переместить или пропустить любой канал с помощью клавиш телетекста.

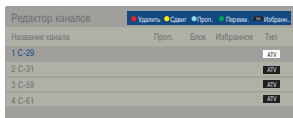

Используйте цветные клавиши в соответствии с информацией на экране.

Для задания списка любимых каналов нажмите клавишу FAV на ПДУ. Выберите программу, нажмите снова клавишу FAV. Как только список любимых каналов создан, его можно вызвать нажатием клавиши FAV на ПДУ.

### ПРИМЕЧАНИЕ

- Имя канала ATV составляет не более 5 знаков.

## НАСТРОЙКА ИЗОБРАЖЕНИЯ

В разделе ИЗОБРАЖЕНИЕ вы можете настроить режим изображения, цветовую температуру, формат изображения и шумоподавление по своему усмотрению.

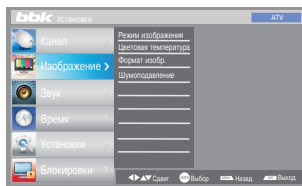

1. Нажатием клавиш ▲/▼ и ENTER выберите один из пунктов меню.
2. Отрегулируйте этот параметр с помощью клавиш ◀/▶. При этом предустановленный режим сменится на «Пользователь» и настройки сохранятся в нем.
3. Новые настройки будут сохранены автоматически.
4. Нажмите клавишу MENU, чтобы вернуться в меню.

- Параметр Режим изображения позволяет выбрать один из предустановленных режимов изображения: Стандарт, Мягкое, Динамичное и Пользователь. В режиме Пользователь доступны настройки контрастности, ярности, цвета, резкости и насыщенности.
- В параметре Цветовая температура доступны значения: Стандартная, Холодная, Теплая и Пользователь.
- В параметре Формат изображения доступны значения: Авто, 4:3, 16:9, Масшт1 и Масшт2.
- Параметр Шумоподавление позволяет установить желаемый уровень шумоподавления. Доступные значения: Низкое, Среднее, Высокое и Выкл.

## НАСТРОЙКА ЗВУКА

В разделе ЗВУК вы можете выбрать предустановленные настройки, настроить низкочастотную и высокочастотную составляющую звука и баланс.

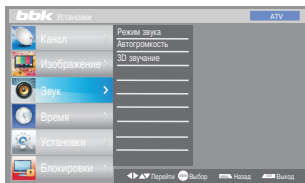

- Параметр Режим звука позволяет выбрать одну из возможных предустановленных настроек: Стандартный, Музыка, Кино, Спорт, Пользователь.
- Параметр Автгромкость позволяет установить автоматический выбор громкости.
- Параметр 3D звучание позволяет установить эффект объемного звучания.

### ПРИМЕЧАНИЯ

- Используйте параметр Автгромкость, только когда входной сигнал искажен или его громкость слишком велика.

## НАСТРОЙКА ВРЕМЕНИ

В разделе ВРЕМЯ вы можете настроить системное время телевизора, время его включения/выключения, автовыключение.

- Параметр Время позволяет настроить время системы.
- Параметры Время включения и Время выключения позволяют установить время автоматического включения и выключения телевизора соответственно.
- Параметр Таймер сна позволяет задать время, через которое телевизор выключится.
- Параметр Автовыключение позволяет задать время, через которое телевизор выключится, при отсутствии команд с пульта ДУ или с клавиш на панели телевизора.

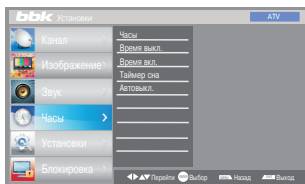

### ПРИМЕЧАНИЯ

- Системное время сбрасывается при отключении телевизора от сети электропитания.

## УСТАНОВКИ

В разделе УСТАНОВКИ вы можете установить язык меню, время меню, выбрать страну или произвести восстановление стандартных настроек.

- Параметр Язык позволяет выбрать язык отображения экранного меню.
- Параметр Время меню позволяет установить время меню.
- Параметр Страна позволяет выбрать страну вещания.
- Параметр Восст. станд. настроек позволяет вернуться к заводским установкам телевизора.

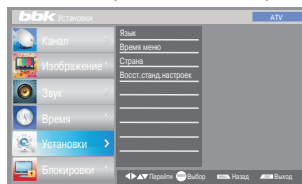

### ПРИМЕЧАНИЕ

- Параметр Восст. станд. настроек производит очистку всех сохраненных каналов и устанавливает системные настройки в значения по умолчанию.

## БЛОКИРОВКА

В разделе БЛОКИРОВКА вы можете заблокировать систему, установить пароль, заблокировать программу.

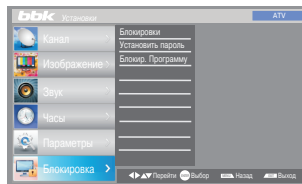

- Параметр Блокировка системы позволяет включить блокировку системы. При этом становится невозможным поиск каналов и изменение программ.
- Параметр Установить пароль позволяет задать пароль блокировки системы. Пароль по умолчанию – «0000».
- Параметр Блокировка программы позволяет заблокировать необходимую программу. Нажмите клавишу ВВЕРХ/ВНИЗ для выбора программы. Для блокировки выбранной программы нажмите зеленую клавишу телетекста. Чтобы разблокировать программу, введите пароль и нажмите снова зеленую клавишу телетекста.

ЖК-телевизор оснащен встроенным HD-медиаплеером, способным проигрывать видеофайлы высокого разрешения до 1080p. В списке поддерживаемых форматов – распространенные в сети контейнеры и коды: MKV (Matroska), MOV (H.264), WMV и др. Воспроизведение файлов осуществляется с носителей, подключенных через встроенный высокоскоростной USB2.0-порт телевизора.

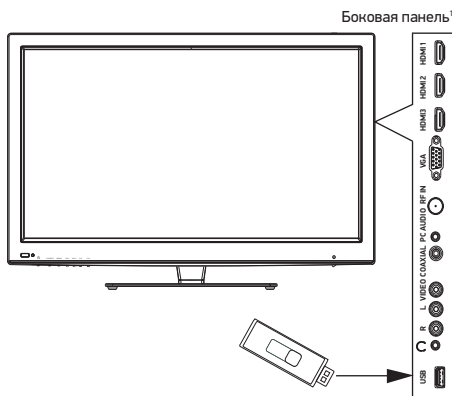

**Шаг 1:**  
Скачайте файлы, в том числе высокого разрешения, из Интернета, домашней сети или компьютера на USB-носитель, внешний жесткий диск или любое другое USB-совместимое устройство.

**Шаг 2:**  
Подсоедините устройство с записанными файлами к USB-порту ЖК-телевизора, нажмите клавишу TV/USB и смотрите HD-контент на большом экране!

**ПРИЛОЖЕНИЕ**

Цифровой медиаплеер, встроенный в телевизор, позволяет воспроизводить мультимедиафайлы различных типов.



Убедитесь, что USB-устройство подключено. С помощью клавиш ◀/▶ выберите тип воспроизводимого содержимого из четырех возможных: ФОТО, МУЗЫКА, ВИДЕО, ТЕКСТ.  
Нажмите ENTER, чтобы войти в меню выбора устройства. Выберите устройство клавишами ◀/▶ и нажмите ENTER. Будет отображен список файлов и папок. Для возврата к выбору типа мультимедиа нажмите Назад.

С помощью клавиш ◀/▶ и ▲/▼ выберите файл, на экране появится окно предварительного просмотра. Нажмите клавишу ▶ для воспроизведения этого файла в полноэкранном режиме.

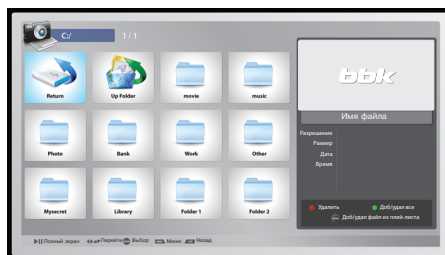

Используйте клавиши ENTER или DISPLAY во время воспроизведения для вызова панели управления.



Выберите иконку необходимой функции клавишами ◀/▶, подтвердите выбор нажатием ENTER. Нажмите клавишу ▼ или EXIT для того, чтобы закрыть панель управления.

**ПРИМЕЧАНИЯ**

- Для вывода меню информации выберите иконку ИНФО и нажмите ENTER.
- Вы можете выбирать трек, субтитры или звуковую дорожку в меню информации во время воспроизведения видео.

**ТЕХНИЧЕСКИЕ ХАРАКТЕРИСТИКИ ВСТРОЕННОГО HD-МЕДИАПЛЕЕРА**

- Поддерживаемые видеокоды и контейнеры: AVI, TS, M2TS, MPG, MKV (Matroska)
- Поддерживаемые аудиокоды и контейнеры: MP3, AAC, MPEG Audio, AC-3
- Размер контейнера: до 30 Гб
- Битрейт видео: до 35 Мбит/с
- Битрейт аудио: MP3, AAC – 320 кбит/с, WMA – 192 кбит/с
- Фото: JPEG, BMP, PNG – до 3Мб.
- Субтитры: SRT
- Файловые системы носителей: FAT, FAT32, NTFS
- Объем носителей: до 16 Гб для USB флеш-накопителей, до 500 Гб для жестких дисков<sup>2</sup>





**ПРИМЕЧАНИЕ**

- Некоторые файлы, записанные в любом из поддерживаемых форматов на любом из совместимых типов носителей, могут не воспроизводиться или воспроизводиться некорректно из-за особенностей их записи, кодирования и т.п.

<sup>1</sup> На рисунке схематично изображена боковая панель модели LEM3279.

<sup>2</sup> Подключенный жесткий диск может работать некорректно при отсутствии у него внешнего питания.

ПОДДЕРЖИВАЕМЫЕ ФОРМАТЫ<sup>1</sup>





Тип	Содержание
	DVD: Сжатое цифровое аудио-видео (динамическое изображение)
<b>SVCD</b>	Super VCD: Сжатое цифровое аудио- видео (динамическое изображение)
	VIDEO CD: Сжатое цифровое аудио- видео (динамическое изображение)
<b>MPEG-4</b>	MPEG-4: Сжатое цифровое аудио- видео (динамическое изображение)
	CD-DA: Цифровое аудио
<b>MP3</b>	MP3: Сжатое цифровое аудио
<b>WMA</b>	WMA: Сжатое цифровое аудио
	OGG: Сжатое цифровое аудио
	HDCD: Расширенный формат цифрового аудио
<b>JPEG</b>	JPEG: Сжатое цифровое статическое изображение
	Kodak Picture CD: Сжатое цифровое статическое изображение

## УСЛОВНЫЕ ОБОЗНАЧЕНИЯ

При нажатии клавиши, функция которой недоступна в данный момент, на экране телевизора появляется изображение: 







Эти значки в верхней части параграфа обозначают типы дисков, к которым применима данная функция.

-  Применима к DVD-дискам
-  Применима к Super VCD-дискам
-  Применима к VCD-дискам
-  Применима к MPEG-4-файлам
-  Применима к CD-дискам
-  Применима к WMA-файлам

## ВОСПРОИЗВЕДЕНИЕ ДИСКОВ



- Нажмите клавишу , чтобы включить устройство.
- Вставьте диск лицевой стороной в сторону задней панели ЖК-телевизора в отверстие Slot-in.
- В зависимости от формата диска воспроизведение может начаться автоматически, или вам необходимо будет выбрать файл и нажать клавишу .

- При проигрывании DVD-диска на экране телевизора появится меню. При проигрывании SVCD- или VCD2.0-диска на экране появится меню, и устройство перейдет в режим PBC. При проигрывании CD-, HDCD- или VCD1.1-диска воспроизведение начнется в порядке нумерации треков.
- Нажмите клавишу  для остановки воспроизведения.
  - Нажмите клавишу , чтобы извлечь диск.
  - Нажмите клавишу , чтобы перевести плеер в режим ожидания.

## ПРИМЕЧАНИЯ

- Выключите электропитание устройства, если вы не собираетесь пользоваться им в течение длительного времени.
- При проигрывании DVD-диска нажмите клавишу  дважды для перехода в режим полной остановки воспроизведения.

## ВЫБОР СИСТЕМЫ ЦВЕТНОСТИ



Чтобы выбрать систему цветности, нажмите клавишу SETUP, войдите в настройки Изображение/ТВ-система, выберите систему цветности устройства в соответствии с системой цветности телевизора.



- Установите параметр Изображение/ТВ-система в положение PAL, если телевизор работает в системе PAL.
- Установите параметр Изображение/ТВ-система в положение NTSC, если телевизор работает в системе NTSC.
- Установите параметр Изображение/ТВ-система в положение Авто, чтобы выбрать режим автоматического выбора системы, если используется мультисистемный телевизор.

## ПРИМЕЧАНИЯ

- Переключение системы цветности не всегда возможно во время воспроизведения.
- Некоторые функции или весь диск могут быть воспроизведены некорректно, если выбрана неверная система цветности. Мы рекомендуем установить систему цветности устройства в режим PAL.

## ПАУЗА/НОРМАЛЬНОЕ ВОСПРОИЗВЕДЕНИЕ ДИСКА



- Нажмите клавишу  в режиме воспроизведения, чтобы остановить воспроизведение.
- Нажмите клавишу  для нормального воспроизведения.





## ПРИМЕЧАНИЯ

- Устройство переходит в режим защиты экрана, если изображение на экране не меняется в течение приблизительно 2 минут (в режимах паузы, остановки, меню, отсутствия диска и т. д.).

<sup>1</sup> Только для моделей 53-й, 72-й, 73-й и 75-й серий.



## ПОКАДРОВОЕ ВОСПРОИЗВЕДЕНИЕ

1. Нажмите клавишу  в режиме воспроизведения, чтобы остановить воспроизведение.
2. Покадровое воспроизведение осуществляется с помощью клавиш /. Каждое нажатие клавиши воспроизводит по одному кадру. Режим покадрового воспроизведения недоступен при воспроизведении файлов в формате MPEG-4.
3. Нажмите клавишу  для нормального воспроизведения.

## DISPLAY



Нажмите клавишу DISP.

Информация о диске появится на экране телевизора.

**DVD-диск:** 

**CD-, SVCD- или VCD-диск:** 



## РЕГУЛИРОВКА УРОВНЯ ГРОМКОСТИ



1. Используйте клавиши VOLUME на телевизоре, чтобы отрегулировать звук.
2. Используйте клавиши VOLUME на пульте дистанционного управления данного устройства.
  - Нажмите клавишу VOLUME+, чтобы увеличить звук.
  - Нажмите клавишу VOLUME-, чтобы уменьшить звук.
  - Максимальное значение уровня громкости - 100.

## ОТКЛЮЧЕНИЕ ЗВУКА



1. Отключение звука. Нажмите клавишу  в режиме воспроизведения, чтобы выключить звук.
2. Включение звука. Нажмите клавишу  еще раз для включения звука.

### ПРИМЕЧАНИЕ

- Нажмите клавишу , если звук отсутствует.

## МЕНЮ ПРОИГРЫВАНИЯ DVD-ДИСКОВ



Некоторые DVD-диски имеют собственное меню.

1. Нажмите клавишу MENU, чтобы отобразить меню на экране. Произведите нужные действия в соответствии с подсказками на экране, выбирая соответствующие пункты с помощью цифровых клавиш.
2. С помощью клавиш направления выберите нужный трек, затем нажмите клавишу  или OK.

### ПРИМЕЧАНИЕ

- Нажмите клавишу MENU, чтобы вернуться в главное меню. Переходы между меню различаются для разных дисков.

## ФУНКЦИЯ PBC



Воспользуйтесь функцией PBC при воспроизведении SVCD-, VCD2.0-дисков с функцией PBC.

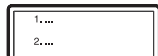

1. Главное меню на экране телевизора:

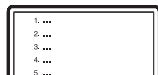

Нажмите цифровую клавишу для выбора. Например, выберите главное меню 1.

2. На экране телевизора появится подменю после входа в главное меню 1.



3. Нажмите клавишу  или , чтобы перейти к нужной странице.
4. Нажмите цифровую клавишу, чтобы выбрать пункт подменю. Например, нажмите клавишу 5, чтобы начать воспроизведение с 5-го трека.
5. Нажмите клавишу CANCEL, чтобы вернуться в подменю. Нажмите клавишу CANCEL еще раз, чтобы вернуться в главное меню.
6. Нажмите клавишу MENU, чтобы выключить функцию PBC и перейти в режим нормального воспроизведения.

## НЕПОСРЕДСТВЕННЫЙ ВЫБОР РАЗДЕЛА ИЛИ ТРЕКА С ПОМОЩЬЮ ЦИФРОВЫХ КЛАВИШ



1. Вставьте диск, после того как DVD-плеер начнет чтение, нажмите цифровую клавишу, чтобы выбрать раздел или трек. Переход между выбором раздела или трека осуществляется с помощью клавиш ВЛЕВО и ВПРАВО.
2. Для выбора номера раздела или трека наберите с помощью цифровых клавиш однозначное или двузначное число.

Например, выберите трек 7: 

Например, выберите трек 16:  + 

### ПРИМЕЧАНИЯ

- При воспроизведении VCD- или VCD2.0-дисков эта функция доступна только при выключенном режиме PBC. Если режим PBC включен, для выбора трека войдите в главное меню диска нажатием клавиши CANCEL.

## ВЫБОР ЯЗЫКА/АУДИОКАНАЛА

Нажмите клавишу LANG.

Вы можете выбрать желаемый язык при воспроизведении DVD- или SVCD-диска, записанного с поддержкой нескольких языков.

**DVD-диск:**



**SVCD-диск:**

Дубляж некоторых VCD- и SVCD-дисков выделяется в отдельный звуковой канал, что дает возможность при воспроизведении таких дисков выбирать звуковое сопровождение на языке, который вы предпочитаете в моно- или стереорежиме.

**VCD-, CD-диск:****ПРИМЕЧАНИЕ**

- Наличие языков зависит от записи конкретного диска.
- При воспроизведении DVD-Video дисков нажатие клавиши переключения языков может вызвать повторное воспроизведение текущего трека.

**ФУНКЦИЯ Q-PLAY  
(БЫСТРОЕ ВОСПРОИЗВЕДЕНИЕ)**

Некоторые DVD-диски записаны с блоками «непропускаемой» рекламы или другой информации. Чтобы после загрузки диска перейти непосредственно к воспроизведению самого фильма, вам необходимо воспользоваться функцией Q-Play.

Нажмите клавишу Q-PLAY после загрузки DVD-диска, чтобы сразу перейти непосредственно к просмотру фильма.

**ПРИМЕЧАНИЕ**

- При воспроизведении некоторых дисков в связи с особенностью их записи данная функция может не работать.

**УСКОРЕННОЕ ВОСПРОИЗВЕДЕНИЕ**

Вы можете использовать ускоренное воспроизведение вперед и назад, чтобы найти нужный фрагмент в режиме воспроизведения.

1. Нажмите клавишу ►►, чтобы началось ускоренное воспроизведение вперед. Каждое нажатие клавиши ►► изменяет скорость воспроизведения DVD-, SVCD-, VCD-, MPEG-4-, CD-дисков в следующей последовательности:



2. Нажмите клавишу ◀◀, чтобы началось ускоренное обратное воспроизведение. Каждое нажатие клавиши ◀◀ изменяет скорость воспроизведения DVD-, SVCD-, VCD-, MPEG-4-, CD-дисков в следующей последовательности:

**ПРИМЕЧАНИЕ**

- Реальная скорость перемотки некоторых MPEG-4-дисков может не всегда соответствовать коэффициенту перемотки.

**ПОВТОРНОЕ ВОСПРОИЗВЕДЕНИЕ**

Функция повторного воспроизведения позволяет вам повторять определенный раздел, эпизод, трек или диск. При каждом нажатии клавиши REPEAT на экране отображается следующая информация:

**DVD-диск:****SVCD-, VCD- или CD-диск:**

Для SVCD- и VCD2.0-дисков эта функция доступна только при выключенном режиме PBC.

Для VCD 1.1- и CD-дисков эта функция доступна в обоих режимах.

**WMA- или MPEG-4-диск:****ПОВТОР ВЫБРАННОГО ФРАГМЕНТА**

1. Во время нормального воспроизведения нажмите клавишу A-B, чтобы выбрать точку A (начало выбираемого участка).

Информация на экране:

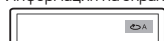

2. Повторным нажатием клавиши A-B выберите точку B (конец выбираемого участка). Информация на экране:



DVD-плеер автоматически вернется к точке A, чтобы повторно воспроизвести выбранный фрагмент (A-B).

3. Нажмите клавишу A-B еще раз, чтобы перейти в режим нормального воспроизведения.

**ПРИМЕЧАНИЯ**

- Эта функция недоступна для некоторых дисков.
- Фрагмент может быть выбран только в пределах одного трека в режиме PBC.

**ВЫБОР СУБТИТРОВ**

Нажмите клавишу SUBT. При воспроизведении DVD-дисков, записанных с субтитрами на разных языках, вы можете выбрать язык субтитров. Каждое нажатие клавиши SUBT изменяет язык субтитров, как показано на рисунке:



Количество доступных языков может достигать 32 для DVD-дисков, но при этом оно зависит от записи конкретного диска.

## УВЕЛИЧЕНИЕ/УМЕНЬШЕНИЕ ИЗОБРАЖЕНИЯ



1. В режиме воспроизведения нажмите клавишу ZOOM+.
2. При нажатии на клавишу ZOOM- будет осуществляться возврат на предыдущий уровень масштабирования.

## БРАУЗЕР ТРЕКОВ



Данный интерфейс позволяет получить одновременный доступ к таким функциям и информации, как раздел, эпизод, дубляж, субтитры, ракурсы, масштаб, повторное воспроизведение и отображение времени.

### DVD-диск:

Нажмите клавишу BROWSE на пульте ДУ. Изображение на экране:

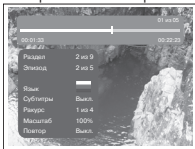

С помощью клавиш направления (ВВЕРХ и ВНИЗ) выберите необходимый пункт. Например, выберите пункт Эпизод, нажмите ОК для подтверждения.

Введите номер эпизода с помощью цифровых клавиш. Например, нажмите 0 и 2, DVD-плеер начнет воспроизведение со второго эпизода.

Номер вводимого раздела не должен превышать количества эпизодов.



### SVCD-диск:

Нажмите клавишу BROWSE на пульте ДУ. Изображение на экране:

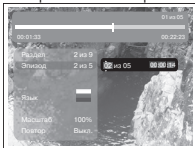

### VCD-диск:

Нажмите клавишу BROWSE на пульте ДУ. Изображение на экране:

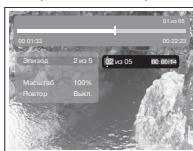

### CD-диск:

Нажмите клавишу BROWSE на пульте ДУ. Изображение на экране:



Чтобы отключить функцию «Браузер», нажмите клавишу BROWSE.

### ПРИМЕЧАНИЕ

- Выбор параметров можно осуществлять только в режиме воспроизведения.

## ВОСПРОИЗВЕДЕНИЕ

**MP3** – это международный стандарт сжатия аудиоданных, позволяющий сжимать аудиосигнал в 12 раз.

При использовании формата MP3 на одном CD-диске может храниться более 600 минут музыки (более 170 песен).

При этом качество звука MP3-диска практически соответствует качеству аудио CD-диска.

**WMA (Windows Media Audio)** – лицензируемый формат файла, разработанный компанией Microsoft для хранения и трансляции аудиоинформации. Формат WMA может быть выбран при копировании аудиодиска на персональном компьютере. Большинство портативных аудиопроигрывателей поддерживает формат WMA наряду с MP3, а в последних версиях данного формата предусмотрено кодирование без потери качества (англ. lossless), многоканальное кодирование объемного звука и кодирование голоса.

**JPEG (Joint Photographic Expert Group)** – алгоритм сжатия изображений, широко используемый во всем мире и обеспечивающий очень высокую степень сжатия исходного материала. Изображения в таком формате могут обрабатываться любыми графическими редакторами и занимают в 15–20 раз меньше места, чем исходные изображения.

**MPEG-4** – стандарт, разработанный для передачи аудио-, видеоинформации по каналам с низкой пропускной способностью. Данный стандарт завоевал популярность благодаря тому, что позволил размещать полнометражные фильмы в достаточно хорошем качестве всего на одном компакт-диске, а также позволил осуществлять обмен видеофайлами через интернет.

Благодаря процессору с декодерами данный DVD-плеер может воспроизводить файлы данных форматов, используя один графический интерфейс.

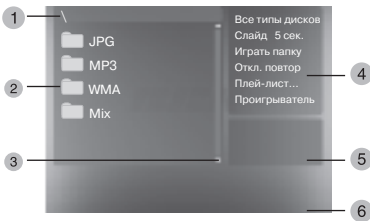

- 1 Окно директорий. Отображает текущую директорию.
- 2 Окно файлов. Отображает содержимое директорий.
- 3 Полоса прокрутки. Отображает положение файла в директории.
- 4 Окно настроек воспроизведения файлов.
- 5 Окно предварительного просмотра. Предварительный просмотр JPEG-файлов.
- 6 Информационное окно.

**Окно настроек воспроизведения файлов:**

Нажмите клавишу ВПРАВО, чтобы зайти в окно настроек воспроизведения файлов. С помощью клавиш ВВЕРХ и ВНИЗ выберите необходимый пункт, затем нажмите ОК для подтверждения.

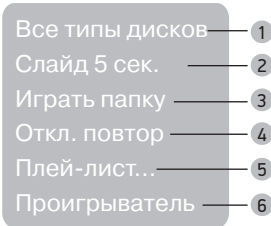

- 1 Все типы дисков  
Воспроизведение поддерживаемых форматов файлов  
При каждом нажатии клавиши ► формат файла будет меняться по кругу.  
Все типы дисков – Аудио – Картинка – Видео – А+В – А+К – К+В
- 2 Слайд  
Выберите скорость воспроизведения JPEG-файлов  
При каждом нажатии клавиши ► скорость воспроизведения JPEG-файла будет меняться по кругу.  
Слайд 5 сек – Слайд 10 сек – Слайд 15 сек – Слайд 20 сек – Слайд 25 сек – Слайд 30 сек
- 3 Играть папку  
Выберите Играть папку или Играть диск  
1. Для выбора воспроизведения папки нажмите клавишу ►.  
2. Нажмите клавишу ВЛЕВО для перехода в окно файлов.  
С помощью клавиш ВВЕРХ и ВНИЗ выберите необходимую директорию, затем нажмите ОК для подтверждения.  
3. Нажмите клавишу MENU для выхода в меню директорий.

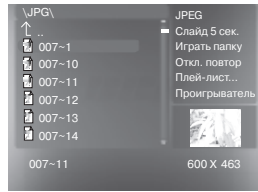
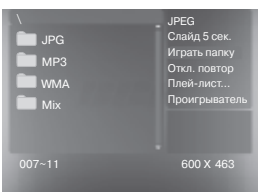

1. Для выбора воспроизведения диска в целом нажмите на клавишу ►.
2. Нажмите клавишу ВЛЕВО для перехода в окно файлов. С помощью клавиш ВВЕРХ и ВНИЗ выберите необходимый файл, затем нажмите ОК для подтверждения.

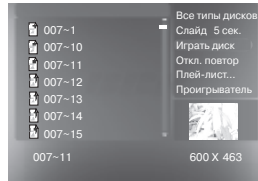

- 4 Откл. повтор  
Выберите тип повтора при воспроизведении.  
При каждом нажатии клавиши ► тип повтора при воспроизведении будет меняться по кругу.  
При нахождении параметра в положении Откл. повтор файлы будут воспроизводиться в нормальной последовательности без повтора.  
• Для повторного воспроизведения одного файла нажмите клавишу ► один раз.

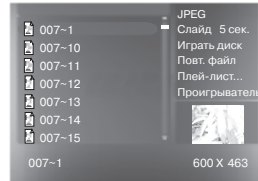

- Для повторного воспроизведения всего списка файлов в директории нажмите клавишу ► еще раз.

- 5 Плей-лист  
Для создания плей-листа с помощью клавиш ВВЕРХ и ВНИЗ выберите необходимые файлы и заносите их в список, нажимая клавишу ОК. С помощью клавиши ВПРАВО перейдите в окно настроек воспроизведения файлов. Выберите строку «Играть папку» и клавишей ОК, переключая возможные варианты, выберите режим «Играть плей-лист». Возвратитесь в окно файлов и запустите воспроизведение клавишей ►.

- 6 Проигрыватель  
При воспроизведении MP3- или WMA-файла в окне настроек с помощью клавиш ВВЕРХ и ВНИЗ выберите пункт Проигрыватель и нажмите клавишу ОК, после этого появится информация о проигрываемом файле.  
Для отключения проигрывателя нажмите клавишу MENU.

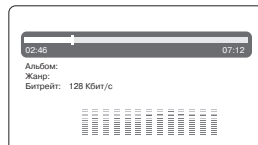

**ПРИМЕЧАНИЕ**

- При воспроизведении файлов JPEG нажмите клавишу  , чтобы остановить просмотр.
- С помощью клавиши SUBT при воспроизведении файлов JPEG вы можете изменить режим отображения на экране.
- Для перехода в окно выбора файлов нажмите клавишу MENU.
- Не все файлы, соответствующие стандарту MPEG-4, могут воспроизводиться данным устройством. Некоторые файлы могут не читаться из-за особенностей их кодирования или записи.
- JPEG-файлы объемом более 2 МБ иногда могут воспроизводиться некорректно.

**РАКУРС КАМЕРЫ**

1. Нажмите клавишу ANGLE на пульте дистанционного управления.

Изображение на экране:



2. Повторным нажатием клавиши ANGLE выберите желаемый ракурс камеры.
3. Чтобы вернуться к нормальному воспроизведению, нажимайте клавишу ANGLE до тех пор, пока не отобразится начальное значение.

**ПРИМЕЧАНИЯ**

- Количество ракурсов камеры зависит от особенностей записи лазерного диска. Вы можете выбрать желаемый ракурс из доступных.
- Вы можете использовать эту функцию только при воспроизведении диска, записанного специальным образом, поддерживающим несколько ракурсов камеры.

## HDMI

- Универсальный мультимедиаинтерфейс HDMI и цифровой видеоинтерфейс DVI.
  - Поддержка HDCP (Протокол защиты цифрового контента).
  - При подключении по интерфейсам HDMI/DVI разрешение ЖК-телевизора устанавливается автоматически.
  - Устройства, оснащенные DVI-видеовыходом, не передают аудиосигнал по интерфейсу DVI.
1. Если устройство оснащено интерфейсом HDMI, подключение осуществляется с помощью HDMI-кабеля. HDMI позволяет передавать аудио- и видеосигналы по одному кабелю.
  2. Если устройство оснащено DVI-видеовыходом, подключение к разъему HDMI осуществляется при помощи переходника HDMI-DVI (не поставляется в комплекте). В этом случае аудиосигнал на телевизор поступать не будет.



### Образцы кабелей

HDMI-кабель  
(не поставляется в комплекте)



Аналоговый аудиокабель  
(не поставляется в комплекте)

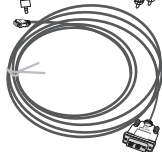

HDMI-DVI кабель  
(не поставляется в комплекте)

## КРИТЕРИИ ОПРЕДЕЛЕНИЯ НЕИСПРАВНОСТИ ЖК-МАТРИЦЫ ТЕЛЕВИЗОРА

Компания ВВК прилагает все усилия для создания высококачественных изделий, используя лучшие комплектующие части и подвергая изделия строгому выходному контролю качества. Ввиду особенностей используемых в ЖК-телевизорах технологий матрица телевизора, состоящая из нескольких миллионов отдельных элементов, создающих изображение, иногда может иметь отдельные дефекты на уровне таких элементов. Телевизор, ЖК-матрица которого неисправна, будет отремонтирован или заменен в течение гарантийного срока, установленного на изделие в соответствии с гарантийными обязательствами Изготовителя, при этом после ремонта или замены ЖК-матрица телевизора будет соответствовать нижеуказанным критериям.

При принятии решения о неисправности ЖК-матрицы телевизора компания ВВК руководствуется следующим:

- Дефектная точка – это неработающая точка на экране одного из цветов (красного, зеленого или синего), составляющих пиксель изображения;
- Дефект точки может проявляться в виде яркой (постоянно светящейся) или темной (постоянно не светящейся) точки;
- Смежная пара дефектных точек – это две одинаковые (две яркие или две темные) дефектные точки, расстояние между которыми менее или равняется 15 мм;

Неисправной считается ЖК-матрица телевизора, если:

- имеет более 5 ярких или более 5 темных точек;
- имеет более 2 пар смежных дефектных точек;
- имеет дефектные строки или полосы.

Телевизор, ЖК-матрица которого не выходит за пределы нижеуказанных критериев, считается исправным.

Для точной диагностики неисправности ЖК-матрицы необходимы специальные условия, тестовые сигналы и специальное оборудование, поэтому проверку качества ЖК-матрицы телевизора может произвести только уполномоченный сервисный центр.

## ПОИСК НЕИСПРАВНОСТЕЙ

Пожалуйста, проверьте возможные причины неисправности, прежде чем обращаться в сервис-центр.

Признак неисправности	Действия по устранению неисправности
ЖК-телевизор не включается, индикатор питания не горит.	<ul style="list-style-type: none"> <li>Проверьте надежность подключения кабеля электропитания.</li> </ul>
Изображение мерцает, нестабильно или присутствуют помехи.	<ul style="list-style-type: none"> <li>Проверьте правильность подключения видеокабеля к соответствующему разъему.</li> <li>Проверьте, соответствует ли входящий сигнал требованиям данного устройства.</li> <li>Проверьте правильность подключения антенны.</li> </ul>
Нет звука.	<ul style="list-style-type: none"> <li>Проверьте правильность подключения аудиокабеля к соответствующему разъему.</li> <li>Проверьте текущий уровень громкости.</li> <li>Нажмите клавишу MUTE на пульте ДУ. Возможно, данная функция была активирована ранее.</li> </ul>
Звуковые помехи.	<ul style="list-style-type: none"> <li>Уберите от ЖК-телевизора все близко расположенные источники радиочастотного излучения.</li> </ul>
Пульт дистанционного управления не работает.	<ul style="list-style-type: none"> <li>Направляйте пульт ДУ точно на сенсор ЖК-телевизора с расстояния не более 5 метров.</li> <li>Проверьте работоспособность батареек, при необходимости замените их.</li> <li>Проверьте, не загрязнен ли передатчик пульта управления или сенсор ЖК-телевизора и не находятся ли между ними какие-либо препятствия.</li> </ul>
Искажение звука.	<ul style="list-style-type: none"> <li>Высокий уровень громкости. Уменьшите громкость.</li> </ul>

## ПОЛЕЗНЫЕ ПРИМЕЧАНИЯ

- Чтобы продлить срок службы вашего телевизора, делайте паузы не менее 30 секунд между выключением и повторным включением телевизора.
- Отключайте электропитание телевизора после завершения работы.
- Некоторые функции телевизора не могут быть применимы к некоторым дискам.
- Используйте источники питания номинального напряжения, иначе телевизор не будет работать или будет поврежден.

Для корректного отображения информации с носителей, воспроизводимых на встроенном DVD-плеере, соблюдайте ограничения при записи файлов. На одном носителе не рекомендуется создавать более 160 папок и записывать более 600 файлов в одну папку. Допустимая глубина вложений – не более 4 уровней.

Тип файлов	Ограничения
Фотографии	Объем не больше 4 МБ
Аудиофайлы	Битрейт не больше 256 кбит/с
Видеофайлы	Битрейт не больше 2 Мбит/с Разрешение до 720x480 (NTSC): 30 кадров/с Разрешение до 720x576 (PAL): 25 кадров/с

## ТЕХНИЧЕСКИЕ ХАРАКТЕРИСТИКИ

Для моделей 53-й, 72-й и 73-й серии

Дисплей	Модель		LED1972G LED1973W	LED2253FW LED2272FG LED2273FW	LED2472FG LED2473FW	
	Диагональ (см)		47	55	58	
	Тип		TFT			
	Класс		II (ISO 13406-2)			
	Соотношение сторон		16:9			
	Угол обзора по горизонтали/ вертикали (°)		170/160			
	Максимальное разрешение		1366x768	1920x1080		
	Время отклика (мс)		8			
	Яркость (Кд/м <sup>2</sup> )		250			
	Контрастность		800:1			
	Число цветов (млн)		16,7			
	Входы	Видео	Композитный	1		
			Компонентный	1		
HDMI			2			
VGA/PC			1			
Аудио		Стерефонический	1			
		PC Audio	1			
Другие		RF (75 Ом тип IEC)	1			
	USB2.0-порт	1				
Выходы	Аудио	Для подключения наушников			1	
Системы цветности	Видеовходы		PAL, SECAM			
Поддерживаемые разрешения	Видеовходы	VGA	1366x768	1920x1080		
		HDMI	DVI-HDMI: RGB/60 Гц 640x480 800x600 1024x768 HDMI-HDMI: YUV/50 Гц 576p 720p 1080i 1080p YUV/60 Гц 480i 480p 720p 1080i 1080p			
Энергопотребление	Входное напряжение (В, Гц)		~ 100-240 В, 50/60 Гц			
	Потребляемая мощность (Вт)		30	35	40	
Класс защиты от поражения электрическим током		II				
Температурные требования	Эксплуатация (°, С)		+5...+35			
	Хранение и транспортировка (°, С)		-20...+45			
Требования к влажности	Эксплуатация (%)		10-80 (нет конденсата)			
	Хранение и транспортировка (%)		5-95 (нет конденсата)			
Размеры (мм)	С подставкой		476x355x115	550x406x125	589x425x125	
Вес (кг)	С подставкой					
	для моделей 72-й серии		4,2	5,3	5,5	
		для моделей 73-й серии	3,4	4,4	4,2	
Размер для настенного крепления VESA (мм)		75x75		100x100		



## Для моделей 75-й серии

Дисплей	Модель		LED1975	LED2275F	LED2475F
	Диагональ (см)		47	55	58
	Тип		TFT		
	Класс		II (ISO 13406-2)		
	Соотношение сторон		16:9		
	Угол обзора по горизонтали/ вертикали (°)		170/160		
	Максимальное разрешение		1366x768	1920x1080	
	Время отклика (мс)		6,5		
	Яркость (Кд/м <sup>2</sup> )		250		
	Контрастность		1000:1		
	Число цветов (млн)		16,7		
Входы	Видео	Композитный	1		
		Компонентный	1		
		HDMI	2		
		VGA/PC	1		
		SCART (CVBS/RGB)	1		
	Аудио	Стерефонический	1		
		PC Audio	1		
Другие	RF (75 Ом тип IEC)	1			
	USB2.0-порт	1			
Выходы	Аудио	Для подключения наушников	1		
Системы цветности	ТВ-тюнер		PAL, SECAM		
	Видеовходы		PAL, SECAM		
Системы звука	ТВ-тюнер		DK, I, BG, L		
Поддерживаемые разрешения	Видеовходы	VGA	1366x768x60	1920x1080x60	
		HDMI	DVI-HDMI: RGB/60 Гц 640x480 800x600 1024x768 HDMI-HDMI: YUV/50 Гц 576p 720p 1080i 1080p YUV/60 Гц 480i 480p 720p 1080i 1080p		
Энергопотребление	Входное напряжение (В, Гц)		~ 100-240 В, 50/60 Гц		
	Потребляемая мощность (Вт)		30	35	40
Класс защиты от поражения электрическим током		II			
Температурные требования	Эксплуатация (°, С)		+5...+35		
	Хранение и транспортировка (°, С)		-20...+45		
Требования к влажности	Эксплуатация (%)		10-80 (нет конденсата)		
	Хранение и транспортировка (%)		5-95 (нет конденсата)		
Размеры (мм)	С подставкой	470x150x341	542x150x383,55	589x150x491	
Вес (кг)	С подставкой	3,5	4,3	4,4	
Размер для настенного крепления VESA (мм)		75x75	100x100		

## Для моделей 79-й серии

Дисплей	Модель	LEM3279	LEM3279F	LEM4079F	LEM4279F
	Диагональ (см)	82	82	99	107
	Тип	TFT			
	Класс	II (ISO 13406-2)			
	Соотношение сторон	16:9			
	Угол обзора по горизонтали/ вертикали (°)	176x176		178x178	
	Максимальное разрешение	1366x768	1920x1080		
	Время отклика (мс)	6.5	8	8	6.5
	Яркость (Кд/м²)	300		350	350
	Контрастность	4000:1	4000:1	5000:1	5000:1
	Число цветов (млн)	16,7			
Входы	Видео	Композитный	1		
		HDMI	3		
		VGA/PC	1		
	Аудио	Стерефонический	1		
		PC Audio	1		
	Другие	RF (75 Ом тип IEC)	1		
USB2.0-порт		1			
Выходы	Аудио	Для подключения наушников	1		
		Цифровой коаксиальный	1		
Системы цветности	Видеовходы	PAL, SECAM			
Поддерживаемые разрешения	Видеовходы	VGA	1366x768	1920x1080	
		HDMI	DVI-HDMI: RGB/60 Гц 640x480 800x600 1024x768 HDMI-HDMI: YUV/50 Гц 576р 720р 1080i 1080р; YUV/60 Гц 480i 480р 720р 1080i 1080р		
Энергопотребление	Входное напряжение (В, Гц)	~100-240, 50/60			
	Потребляемая мощность (Вт)	65	50	70	80
Класс защиты от поражения электрическим током		II			
Температурные требования	Эксплуатация (°, С)	+5...+35			
	Хранение и транспортировка (°, С)	-20...+45			
Требования к влажности	Эксплуатация (%)	15-65 (нет конденсата)			
	Хранение и транспортировка (%)				
Размеры (мм)	С подставкой	770x533x196	770x533x196	909x612x213	1000x668x222
Вес (кг)	С подставкой	10,3	10,3	13	17
Размер для настенного крепления VESA (мм)		200x100		400x400	

## Для моделей 88-й серии

Дисплей	Модель		LEM1988	LEM2288F	LEM2488F
	Диагональ (см)		47	55	58
	Тип		TFT		
	Класс		II (ISO 13406-2)		
	Соотношение сторон		16:9		
	Угол обзора по горизонтали/ вертикали (°)		170/160		
	Максимальное разрешение		1366x768	1920x1080	1920x1080
	Время отклика (мс)		5	5	5
	Яркость (Кд/м²)		250	250	250
	Контрастность		1000	1000	1000
Число цветов (млн)		16,7			
Входы	Видео	Композитный	1		
		HDMI	2		
		VGA/PC	1		
		SCART (CVBS/RGB)	1		
	Аудио	Стерефонический	1		
		PC Audio	1		
Другие	RF (75 Ом тип IEC)	1			
	USB2.0-порт	1			
Выходы	Аудио	Для подключения наушников	1		
		Коаксиальный	1		
Системы цветности	ТВ-тюнер	PAL, SECAM			
	Видеовыходы	PAL, SECAM, NTSC 3.58, NTSC 4.43, PAL60			
Системы звука	ТВ-тюнер	DK, I, BG			
Поддерживаемые разрешения	Видеовыходы	VGA	1366x768x60	1920x1080x60	
		HDMI	DVI-HDMI: RGB/60 Гц 640x480 800x600 1024x768 HDMI-HDMI: YUV/50 Гц 576p 720p 1080i 1080p; YUV/60 Гц 480i 480p 720p 1080i 1080p		
Энергопотребление	Входное напряжение (В, Гц)		~100-240, 50/60		
	Потребляемая мощность (Вт)		30	35	40
Класс защиты от поражения электрическим током		II			
Температурные требования	Эксплуатация (°, C)		+5...+35		
	Хранение и транспортировка (°, C)		-20...+45		
Требования к влажности	Эксплуатация (%)		10-80 (нет конденсата)		
	Хранение и транспортировка (%)		5-95 (нет конденсата)		
Размеры (мм)	Без подставки	470x44x340,7	541,8x44x383,55	588,5x44x490,7	
	С подставкой	470x150x340,7	541,8x150x383,55	588,5x150x490,7	
Вес (кг)	С подставкой	3,5	4,3	4,4	
Размер для настенного крепления VESA (мм)		75x75	100x100	100x100	

## Для моделей 89-й серии

Дисплей	Модель	LEM3289	LEM3289F	LEM4289F
	Диагональ (см)	82	82	107
	Тип	TFT		
	Класс	II (ISO 13406-2)		
	Соотношение сторон	16:9		
	Угол обзора по горизонтали/вертикали (°)	176x176		178x178
	Максимальное разрешение	1366x768	1920x1080	
	Время отклика (мс)	8	6,5	8
	Яркость (Кд/м <sup>2</sup> )	300	300	350
	Контрастность	1500:1	4000:1	5000:1
Число цветов (млн)	16,7			
Входы	Видео	Композитный	1	
		HDMI	3	
	Аудио	Стерефонический	1	
		PC Audio	1	
Другие	RF (75 Ом тип IEC)	1		
	USB2.0-порт	1		
Выходы	Аудио	Для подключения наушников	1	
		Цифровой коаксиальный	1	
Системы цветности	Видеовыходы	PAL, SECAM, NTSC 3.58, NTSC 4.43, PAL60		
Поддерживаемые разрешения	Видеовыходы	VGA	1366x768	1920x1080
		HDMI	DVI-HDMI: RGB/60 Гц 640x480 800x600 1024x768 HDMI-HDMI: YUV/50 Гц 576p 720p 1080i 1080p; YUV/60 Гц 480i 480p 720p 1080i 1080p	
Энергопотребление	Входное напряжение (В, Гц)	~100-240, 50/60		
	Потребляемая мощность (Вт)	65	50	80
Класс защиты от поражения электрическим током	II			
Температурные требования	Эксплуатация (°, C)	+5...+35		
	Хранение и транспортировка (°, C)	-20...+45		
Требования к влажности	Эксплуатация (%)	10-80 (нет конденсата)		
	Хранение и транспортировка (%)	5-95 (нет конденсата)		
Размеры (мм)	С подставкой	750x457x219	750x457x219	990x636x258
Вес (кг)	С подставкой	10,3	10,3	17
Размер для настенного крепления VESA (мм)		200x100		400x400

Для моделей 92-й серии

Дисплей	Модель		LEM1992	LEM2292F	LEM2492F
	Диагональ (см)		47	55	58
	Тип		TFT		
	Класс		II (ISO 13406-2)		
	Соотношение сторон		16:9		
	Угол обзора по горизонтали/вертикали (°)		170x160		
	Максимальное разрешение		1366x768	1920x1080	
	Время отклика (мс)		5		
	Яркость (Кд/м²)		250		
	Контрастность		1000:1		
	Число цветов (млн)		16,7		
Входы	Видео	Композитный	1		
		HDMI	2		
		VGA/PC	1		
	Аудио	Стерефонический	1		
		PC Audio	1		
	Другие	RF (75 Ом тип IEC)	1		
USB2.0-порт		2			
Выходы	Аудио	Для подключения наушников	1		
		Цифровой коаксиальный	1		
Системы цветности	Видеовыходы		PAL, SECAM		
Поддерживаемые разрешения	Видеовыходы	VGA	1366x768	1920x1080	
		HDMI	DVI-HDMI: RGB/60 Гц 640x480 800x600 1024x768 HDMI-HDMI: YUV/50 Гц 576р 720р 1080i 1080р; YUV/60 Гц 480i 480р 720р 1080i 1080р		
Энергопотребление	Входное напряжение (В, Гц)		~100-240, 50/60		
	Потребляемая мощность (Вт)		30	35	40
Класс защиты от поражения электрическим током			II		
Температурные требования	Эксплуатация (°, C)		+5...+35		
	Хранение и транспортировка (°, C)		-20...+45		
Требования к влажности	Эксплуатация (%)		15-65 (нет конденсата)		
	Хранение и транспортировка (%)				
Размеры (мм)	С подставкой	471x352x160	542x389x160	580x409x160	
Вес (кг)	С подставкой	3,5	4,3	4,4	
Размер для настенного крепления VESA (мм)		75x75			

- Мы постоянно улучшаем качество нашей продукции, поэтому дизайн, функциональное оснащение, комплектация и технические характеристики изделия могут быть изменены без предварительного уведомления.
- Некоторые файлы, записанные в любом из поддерживаемых форматов на любом из совместимых типов носителей, могут не воспроизводиться или воспроизводиться некорректно из-за особенностей их записи, кодирования и т.п.

## СЕРВИСНОЕ ОБСЛУЖИВАНИЕ

ВВК выражает вам огромную признательность за ваш выбор. Мы сделали все возможное, чтобы данное изделие удовлетворяло вашим запросам, а качество соответствовало лучшим мировым образцам.

В случае если ваше изделие марки ВВК будет нуждаться в техническом обслуживании, просим вас обращаться в один из Уполномоченных Сервисных Центров (далее – УСЦ). С полным списком УСЦ и их точными адресами вы можете ознакомиться на сайте [www.bbk.ru](http://www.bbk.ru), а также позвонив по номеру бесплатного телефона Единого информационного центра (номера телефонов соответствующих стран напечатаны на обложке инструкции). В случае возникновения вопросов или проблем, связанных с продукцией ВВК, просим вас обращаться в письменном виде по адресу: Россия, 125315, г. Москва, а/я 33, либо по электронной почте [service@bbk.ru](mailto:service@bbk.ru).

### Условия Гарантийных обязательств

- Гарантийные обязательства, предоставляемые УСЦ, распространяются только на модели, предназначенные для производства или поставок и реализации на территории страны, где предоставляется гарантийное обслуживание, приобретенные в этой стране, прошедшие сертификацию на соответствие стандартам этой страны, а также маркированные официальными знаками соответствия.
- Изготовитель устанавливает на свои изделия следующие сроки службы и гарантийные сроки:

Название продукта	Срок службы, месяцев с даты выпуска	Гарантийный срок, месяцев со дня покупки
ЖК-телевизоры, в т.ч. со встроенным DVD-плеером, со встроенным медиаплеером	48	12

- Гарантийные обязательства действуют в рамках законодательства о защите прав потребителей и регулируются законодательством страны, на территории которой они предоставлены, и только при условии использования изделия исключительно для личных, семейных или домашних нужд. Гарантийные обязательства не распространяются на случаи использования товаров в целях осуществления предпринимательской деятельности либо в связи с приобретением товаров в целях удовлетворения потребностей предприятий, учреждений, организаций.
- Гарантийные обязательства не распространяются на перечисленные ниже принадлежности изделия, если их замена предусмотрена конструкцией и не связана с разборкой изделия. Для всех видов изделий:
  - Соединительные кабели, антенны и переходники для них, носители информации различных типов (аудио-, видеодиски, диски с программным обеспечением и драйверами, карты памяти), элементы питания.
  - Чехлы, ремни, шнуры для переноски, монтажные приспособления, инструмент, документацию, прилагаемую к изделию.
- Гарантия не распространяется на недостатки, возникшие в изделии вследствие нарушения потребителем правил использования, хранения или транспортировки товара, действий третьих лиц или непреодолимой силы, включая, но не ограничиваясь следующими случаями:
  - Если недостаток товара явился следствием небрежного обращения, применения товара не по назначению, нарушения условий и правил эксплуатации, изложенных в инструкции по эксплуатации, в том числе вследствие воздействия высоких или низких температур, высокой влажности или запыленности, несоответствия

Государственным стандартам параметров питающих, телекоммуникационных и кабельных сетей, попадания внутрь корпуса жидкости, насекомых и других посторонних предметов, веществ, а также длительного использования изделия в предельных режимах его работы.

- Если недостаток товара явился следствием несанкционированного тестирования товара или попыток внесения любых изменений в его конструкцию или его программного обеспечения, в том числе ремонта или технического обслуживания в неуполномоченной ремонтной организации.
- Если недостаток товара явился следствием использования нестандартных (нетиповых) и (или) некачественных принадлежностей, аксессуаров, запасных частей, элементов питания, носителей информации различных типов или нестандартных (нетиповых) форматов информации.
- Если недостаток товара связан с его применением совместно с дополнительным оборудованием (аксессуарами), отличным от дополнительного оборудования, рекомендованного к применению с данным товаром. Производитель не несет ответственность за качество дополнительного оборудования (аксессуаров), произведенного третьими лицами, за качество работы своих изделий совместно с таким оборудованием, а также за качество работы дополнительного оборудования ВВК совместно с изделиями других производителей.
- Если недостаток товара проявляется в случае неудовлетворительной работы сетей связи, теле- или радиовещания, вследствие недостаточной емкости или пропускной способности сети, мощности радиосигнала, эксплуатации товара в зоне со сложной помеховой ситуацией, на границе или вне зоны устойчивого приема радиосигнала сети связи, теле- или радиовещания, в том числе из-за особенностей ландшафта местности и ее застройки.
- Недостатки товара, обнаруженные в период срока службы, устраняются уполномоченными на это ремонтными организациями (УСЦ). В течение гарантийного срока устранение недостатков производится бесплатно при предъявлении оригинала заполненного гарантийного талона и документов, подтверждающих факт и дату заключения договора розничной купли-продажи (товарный, кассовый чек и т. п.). В случае отсутствия указанных документов гарантийный срок исчисляется со дня изготовления товара. При этом следует учитывать:
  - Настройка и установка (сборка, подключение и т. п.) изделия, описанная в документации, прилагаемой к нему, не входит в объем гарантийных обязательств и могут быть выполнены как самим пользователем, так и специалистами большинства уполномоченных сервисных центров соответствующего профиля на платной основе.
  - Работы по техническому обслуживанию изделий (чистка и смазка приводов для считывания информации с носителей различных типов, чистка и смазка движущихся частей, замена расходных материалов и принадлежностей и т. п.) производятся на платной основе.
- Изготовитель не несет ответственности за возможный вред, прямо или косвенно нанесенный своей продукцией людям, домашним животным, имуществу в случае, если это произошло в результате несоблюдения правил и условий эксплуатации, хранения, транспортировки или установки изделия; умышленных или неосторожных действий потребителя или третьих лиц.

8. Ни при каких обстоятельствах Изготовитель не несет ответственности за какой-либо особый, случайный, прямой или косвенный ущерб или убытки, включая, но не ограничиваясь перечисленным, упущенную выгоду, утрату или невозможность использования информации или данных, расходы по восстановлению информации или данных, убытки, вызванные перерывами в коммерческой, производственной или иной деятельности, возникающие в связи с использованием или невозможностью использования изделия или информации, хранящейся в нем или на сменном носителе, используемом совместно с данным изделием.
9. Изготовитель гарантирует корректную работу изделия только с теми форматами (версиями) носителей и данных, которые прямо указаны в инструкции пользователя для данного изделия. Изготовитель не гарантирует возможность полноценной работы изделия с носителями информации, запись или изготовление которых была осуществлена не в заводских условиях, или с нарушениями технологии, или на устройствах других производителей аудио-, видеотехники, или с нарушением действующего законодательства в области охраны авторских и смежных прав, защиты информации и других законных прав собственников, включая, но не ограничиваясь следующими случаями:
- использование носителей плохого качества может привести к невозможности выполнения записи или воспроизведения, к потере записанных или отредактированных материалов или к повреждению изделия;
  - при использовании многослойных носителей информации может наблюдаться кратковременное искажение изображения и звука при переключении между слоями;
  - воспроизведение записываемых и перезаписываемых носителей в некоторых случаях может оказаться невозможным из-за условий выполнения их записи.
  - диск, записанный на другом устройстве, сессия записи которого не была закрыта, не может воспроизводиться или использоваться для записи или редактирования при помощи данного изделия.
  - диск, записанный при помощи данного изделия (если оно имеет такую функцию), может не воспроизводиться на другом устройстве.

#### Использование изделия по истечении срока службы

1. Срок службы, установленный Изготовителем для данного изделия, действует только при условии использования изделия исключительно для личных, семейных или домашних нужд, а также соблюдении потребителем правил эксплуатации, хранения и транспортировки изделия. При условии адекватного обращения с изделием и соблюдения правил эксплуатации фактический срок службы может превышать срок службы, установленный Изготовителем.
2. По окончании срока службы изделия вам необходимо обратиться в Уполномоченный сервисный центр для проведения профилактического обслуживания изделия и определения его пригодности к дальнейшей эксплуатации. Работы по профилактическому обслуживанию изделий и его диагностике выполняются сервисными центрами на платной основе.
3. Изготовитель не рекомендует продолжать эксплуатацию изделия по окончании срока службы без проведения его профилактического обслуживания в Уполномоченном сервисном центре, т. к. в этом случае изделие может представлять опасность для жизни, здоровья или имущества потребителя.

#### Утилизация изделия

После окончания срока службы изделия его нельзя выбрасывать вместе с обычным бытовым мусором. Вместо этого оно подлежит сдаче на утилизацию в соответствующий пункт приема электрического и электронного оборудования для последующей переработки и утилизации в соответствии с федеральным или местным законодательством. Обеспечивая правильную утилизацию данного продукта, вы помогаете сэкономить природные ресурсы и предотвращаете ущерб для окружающей среды и здоровья людей, который возможен в случае ненадлежащего обращения. Более подробную информацию о пунктах приема и утилизации данного продукта можно получить в местных муниципальных органах или на предприятии по вывозу бытового мусора.



#### Дата производства

Каждому изделию присваивается уникальный серийный номер в виде буквенно-цифрового ряда и дублируется штрих-кодом, который содержит следующую информацию: название товарной группы, дату производства, порядковый номер изделия. Серийный номер располагается на задней панели продукта, на упаковке и в гарантийном талоне.

#### Для товара, изготовленного в России:



- 1 Первые цифры – год и месяц производства
- 2 Первые две буквы – код производителя
- 3 Вторые шесть цифр – порядковый номер изделия
- 4 Последние цифры – код модели

**ВНИМАНИЕ!** Во избежание недоразумений убедительно просим вас внимательно изучить Руководство по эксплуатации изделия и условия гарантийных обязательств, проверить правильность заполнения гарантийного талона. Гарантийный талон действителен только при наличии правильно и четко указанных: модели, серийного номера изделия, даты покупки, четких печатей фирмы-продавца, подписи покупателя. Серийный номер и модель изделия должны соответствовать указанным в гарантийном талоне. При нарушении этих условий, а также в случае, когда данные, указанные в гарантийном талоне, изменены или стерты, талон признается недействительным.

**Для моделей 79-й, 88-й, 89-й, 92-й, 53-й, 72-й, 73-й и 75-й серий (кроме LEM4079F).**

Товар сертифицирован на территории России органом по сертификации электрооборудования и медицинских изделий:  
РОСС RU.0001.11M004  
ООО «ТЕСТСЕРТИФИКО»  
107023, г. Москва, ул. Б. Семеновская, д. 40.

При отсутствии копии нового сертификата в коробке, спрашивайте копию у продавца.

Товар соответствует требованиям нормативных документов:  
ГОСТ Р 51317.3.2-2006 (МЭК 61000-3-2:2005),  
ГОСТ Р 51317.3.3-2008 (МЭК 61000-3-2:2005),  
ГОСТ Р 51318.13-2006 (СИСПР 13:2006),  
ГОСТ Р МЭК 60065-2009,  
СТБ ЕН 55020-2005.

№ сертификата: RU C-RU.M004.B.00050  
Срок действия: с 22.11.2011 по 21.11.2014  
Изготовитель: ООО «ТВ-Альянс».  
236009, г. Калининград, ул. 4-я Большая окружная, д. 102, Российская Федерация.

**Для модели LEM4079F.**

Товар сертифицирован на территории России органом по сертификации электрооборудования и медицинских изделий:  
РОСС RU.0001.11M004  
ООО «ТЕСТСЕРТИФИКО»  
107023, г. Москва, ул. Б. Семеновская, д. 40.

При отсутствии копии нового сертификата в коробке, спрашивайте копию у продавца.

Товар соответствует требованиям нормативных документов:  
ГОСТ Р МЭК 60065-2009,  
ГОСТ Р 18198-89 (Табл.1, поз.2),  
ГОСТ 22505-97, ГОСТ Р 51515-99,  
ГОСТ Р 51317.3.2-2006 (Разд. 6,7),  
ГОСТ Р 51317.3.3-2008.

№ сертификата: РОСС RU.M004.B.03071  
Срок действия: с 23.08.2012 по 22.08.2015  
Изготовитель: ООО «ТВ-Альянс».  
236009, г. Калининград, ул. 4-я Большая окружная, д.102, Российская Федерация.



Единый информационный центр обеспечивает полную информационную поддержку деятельности компании в России, странах СНГ и Балтии. Профессиональные операторы быстро ответят на любой интересующий вас вопрос. Вы можете обращаться в единый центр по вопросам сервисного сопровождения, для рекомендаций специалистов по настройке и подключению, для информирования о местах продаж, с вопросами о рекламных акциях и розыгрышах, проводимых компанией, а также с любыми другими вопросами о деятельности компании на территории России, стран СНГ и Балтии. Есть вопросы? Звоните - мы поможем!

**Единый информационный центр (бесплатные звонки со стационарных телефонов):**

Беларусь – 8 (820) 007-311-11

Казахстан – 8 (800) 080-45-67

Молдова – 0 (800) 61-007

Россия – 8 (800) 200-400-8 (бесплатные звонки со стационарных и мобильных телефонов)

Украина – 0 (800) 304-222-0

**Время работы единого информационного центра:**

Пн-Пт с 9 до 20:00 (по московскому времени).

Сб-Вс – выходные дни. В дни государственных праздников информационный центр не работает.

Настоящая инструкция является объектом охраны в соответствии с международным и российским законодательством об авторском праве. Любое несанкционированное использование инструкции, включая копирование, тиражирование и распространение, но не ограничиваясь этим, влечет применение к виновному лицу гражданско-правовой ответственности, а также уголовной ответственности в соответствии со статьей 146 УК РФ и административной ответственности в соответствии со статьей 7.12 КоАП РФ (ст. 150.4 КоАП в старой редакции).

**Контактная информация:**

1. Изготовитель: ООО «ТВ-Альянс», 236009, Россия, г. Калининград, ул. 4-я Большая Окружная, 102  
ТУ 6581-008-73705276-2011.

2. Организация, уполномоченная на принятие и удовлетворение требований потребителей в отношении товара ненадлежащего качества, – ООО «Сервисный центр ВВК», 109202, Москва, шоссе Фрезер, д. 17А, стр. 1А.



СДЕЛАНО В РОССИИ

V4.0

<p><b>A</b> Заполняется сервисным центром Заполняется сервисным центром</p> <p>ДАТА ПРИЕМА дата приема</p> <p>ДАТА ВЫДАЧИ дата выдачи</p> <p>ОСОБЫЕ ОТМЕТКИ особые пометки</p> <p>печать сервисного центра печата сервисного центра</p>	<p><b>ОТРЫВНОЙ ТАЛОН «А»</b> Заполняется сервисным центром</p> <p>ДАТА ПРИЕМА дата приема</p> <p>ДАТА ВЫДАЧИ дата выдачи</p> <p>НОМЕР ЗАКАЗ-НАРЯДА номер заказа-наряда</p> <p>ПРЯВЛЕНИЕ ДЕФЕКТА проявление дефекта</p> <p>МАСТЕР мастер</p> <p>IRIS КОД iris код</p>	<p><b>ВИДРИВНИЙ ТАЛОН «А»</b> Заповнюється сервісним центром</p> <p>печать сервисного центра печата сервисного центра</p>
<p><b>B</b> Заполняется сервисным центром Заполняется сервисным центром</p> <p>ДАТА ПРИЕМА дата приема</p> <p>ДАТА ВЫДАЧИ дата выдачи</p> <p>ОСОБЫЕ ОТМЕТКИ особые пометки</p> <p>печать сервисного центра печата сервисного центра</p>	<p><b>ОТРЫВНОЙ ТАЛОН «Б»</b> Заполняется сервисным центром</p> <p>ДАТА ПРИЕМА дата приема</p> <p>ДАТА ВЫДАЧИ дата выдачи</p> <p>НОМЕР ЗАКАЗ-НАРЯДА номер заказа-наряда</p> <p>ПРЯВЛЕНИЕ ДЕФЕКТА проявление дефекта</p> <p>МАСТЕР мастер</p> <p>IRIS КОД iris код</p>	<p><b>ВИДРИВНИЙ ТАЛОН «Б»</b> Заповнюється сервісним центром</p> <p>печать сервисного центра печата сервисного центра</p>
<p><b>B</b> Заполняется сервисным центром Заполняется сервисным центром</p> <p>ДАТА ПРИЕМА дата приема</p> <p>ДАТА ВЫДАЧИ дата выдачи</p> <p>ОСОБЫЕ ОТМЕТКИ особые пометки</p> <p>печать сервисного центра печата сервисного центра</p>	<p><b>ОТРЫВНОЙ ТАЛОН «В»</b> Заполняется сервисным центром</p> <p>ДАТА ПРИЕМА дата приема</p> <p>ДАТА ВЫДАЧИ дата выдачи</p> <p>НОМЕР ЗАКАЗ-НАРЯДА номер заказа-наряда</p> <p>ПРЯВЛЕНИЕ ДЕФЕКТА проявление дефекта</p> <p>МАСТЕР мастер</p> <p>IRIS КОД iris код</p>	<p><b>ВИДРИВНИЙ ТАЛОН «В»</b> Заповнюється сервісним центром</p> <p>печать сервисного центра печата сервисного центра</p>



## ГАРАНТИЙНЫЙ ТАЛОН

## ГАРАНТИЙНИЙ ТАЛОН

### ГАРАНТИЯ ГАРАНТІЯ

Заполняется фирмой-продавцом

Заповнюється фірмою-продавцем

ИЗДЕЛИЕ  
виріб

МОДЕЛЬ  
модель

СЕРИЙНЫЙ НОМЕР  
серійний номер

ДАТА ПРОДАЖИ  
дата продажу

ФИРМА-ПРОДАВЕЦ  
фірма-продавець

АДРЕС ФИРМЫ-ПРОДАВЦА  
адрес фірми-продавця

ТЕЛЕФОН ФИРМЫ-ПРОДАВЦА  
телефон фірми-продавця

С УСЛОВИЯМИ ГАРАНТИИ ОЗНАКОМЛЕН  
З УМОВАМИ ГАРАНТІЇ ОЗНАЙОМЛЕНІЙ

ПОДПИСЬ ПОКУПАТЕЛЯ  
ПІДПИС ПOKУПЦЯ

печать или штамп продавца  
печатка або штамп продавця

**ВНИМАНИЕ!  
УВАГА!**

Покалуїста, потрібуйте от продавця повністю заповнити гарантійний талон, включаючи отримані корешки всередині.  
Будь ласка, вимагайте від продавця повністю заповнити гарантійний талон, включаючи відірвні корінці всередині.



### ОТРЫВНОЙ ТАЛОН «А»

Заполняется фирмой-продавцом

### ВІДРИВНИЙ ТАЛОН «А»

Заповнюється фірмою-продавцем

ИЗДЕЛИЕ  
виріб

МОДЕЛЬ  
модель

СЕРИЙНЫЙ НОМЕР  
серійний номер

ДАТА ПРОДАЖИ  
дата продажу

ФИРМА-ПРОДАВЕЦ  
фірма-продавець

печать  
или штамп  
продавца

печатка  
або штамп  
продавця

СВЕДЕНИЯ ОБ УСТАНОВКЕ ИЗДЕЛИЯ  
ВІДОМОСТІ ПРО ВСТАНОВЛЕННЯ ВИРОБУ

Фирма-установщик  
Фірма-встановлювач

Номер сертификата  
Номер сертифікату

Дата установки  
Дата встановлення

Мастер  
Майстер



### ОТРЫВНОЙ ТАЛОН «Б»

Заполняется фирмой-продавцом

### ВІДРИВНИЙ ТАЛОН «Б»

Заповнюється фірмою-продавцем

ИЗДЕЛИЕ  
виріб

МОДЕЛЬ  
модель

СЕРИЙНЫЙ НОМЕР  
серійний номер

ДАТА ПРОДАЖИ  
дата продажу

ФИРМА-ПРОДАВЕЦ  
фірма-продавець

печать  
или штамп  
продавца

печатка  
або штамп  
продавця



### ОТРЫВНОЙ ТАЛОН «В»

Заполняется фирмой-продавцом

### ВІДРИВНИЙ ТАЛОН «В»

Заповнюється фірмою-продавцем

ИЗДЕЛИЕ  
виріб

МОДЕЛЬ  
модель

СЕРИЙНЫЙ НОМЕР  
серійний номер

ДАТА ПРОДАЖИ  
дата продажу

ФИРМА-ПРОДАВЕЦ  
фірма-продавець

печать  
или штамп  
продавца

печатка  
або штамп  
продавця





