



КУХОННАЯ ВЫТЯЖКА

ИНСТРУКЦИЯ ПО ЭКСПЛУАТАЦИИ

- SENSO 600 INOX
- SENSO 900 INOX



Внимательно прочитайте руководство пользователя перед установкой и эксплуатацией

Содержание

A Описание вытяжки.....	1
B Комплектность.....	2
C Технические характеристики.....	2
D Установка.....	3
E Схема установки.....	3
F Безопасность.....	6
G Управление.....	6
H Очистка.....	7
I Устранение неисправностей.....	8
J Электрическая схема.....	8

J Электр. схема

■ SENSO

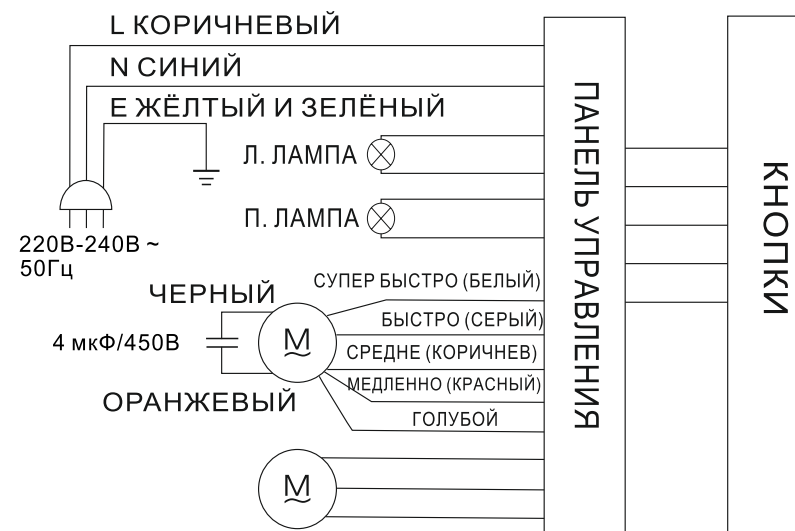

Н Очистка

1. Перед обслуживанием отключите вытяжку от сети переменного тока.
2. Во время очистки и обслуживания, пожалуйста, наденьте перчатки, т.к. о края комплектующих можно повредить руки.
3. Очистка:
 - A. Очищайте по необходимости резервуар для масла, алюминиевые фильтры и корпус вытяжки
 - B. Очистку вытяжки производите нейтральными моющими средствами и мягкой тканью, чтобы случайно не повредить изделие.
 - C. Производите очистку алюминиевых жировых фильтров мягкой тканью или щеткой, предварительно замочив их в нейтральном моющем средстве на 30-40 минут.
 - D. При чистке сохраняйте сухими все электрические части вытяжки

I Устранение неисправностей

Неисправность	Возможная причина	Устранение
При нажатии на кнопку включения вытяжка не работает, лампы не светятся.	Не до конца вставлена вилка в розетку, вытяжка не подключена к сети переменного тока.	До конца вставить вилку в розетку.
	Сгорели лампы подсветки	Заменить лампы
	Не подключен или поврежден сетевой кабель	Связаться с сервис центром
	Сгорел трансформатор подсветки	Связаться с сервис центром
Лампы подсветки горят, вытяжка не работает	Заблокирована крыльчатка	Проверьте и разблокируйте крыльчатку
	Не исправен двигатель	Связаться с сервис центром.
Вытяжка вибрирует	Вытяжка плохо закреплена	Проверьте правильность установки и закрепите вытяжку
	Плохо или неправильно закреплен двигатель	Связаться с сервис центром
	Плохо сбалансирована крыльчатка	Связаться с сервис центром
Работают не все кнопки на панели управления	Не исправлен переключатель	Связаться с сервис центром
	Плохой контакт между переключателем и кнопками управления	Связаться с сервис центром
Вытяжка работает не эффективно.	Вытяжка установлена слишком высоко	Повесить вытяжку ниже
	Антивозвратный клапан не открывается полностью	Проверьте и устраните причину.

A Описание вытяжки

■ SENSO

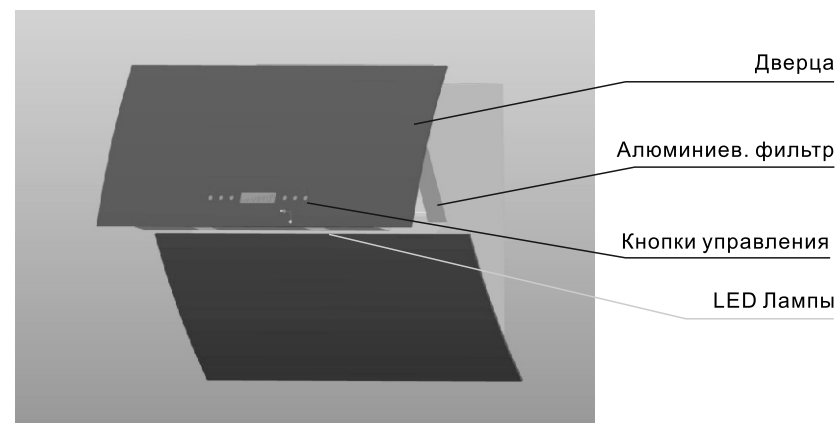

В Комплектность



Пожалуйста, проверьте комплектность, внешний вид и наличие механических повреждений изделия, сразу после вскрытия коробки.

1	Вытяжка	1 шт	6	M4x8 Винт	4 шт опция
2	Воздуховод	1 шт	7	∅ 10 x 55 Анкер	4 шт
3	Фланец для воздуховода	1 шт	8	M4x14	опция
4	Резиновый уплотнитель	1 шт	9	Инструкция	1 шт
5	ST3x9.5 Винт	1 шт	10	Резервуар для масла	1 шт

С Технические хар-ки

Напряжение питания	Мощность	Макс. потребляемая мощность	LED	Ур. шума
220В-240В ~ 50 Гц	228 Вт	216	2X1 Вт	≤72дБ
Размер (мм)	Количество двигателей	Диаметр воздуховода		Своб. выход
600/900X480X (436~856)	1	∅ 150мм		720 м ³ /час

3. ПРОВЕТРИВАНИЕ: Нажмите иконку , дверца откроется автоматически (вытяжка включится после полного открытия дверцы). Во время открытия дверцы вытяжка не работает. Вытяжка включится на минимальную мощность и проработает 24 часа, после чего отключится и дверца закроется.



ПРИМЕЧАНИЕ: В режиме ПРОВЕТРИВАНИЕ регулировка скорости невозможна, чтобы отключить этот режим нажмите иконку  еще раз. Нажмите  чтобы выключить вытяжку не закрывая дверцы. Можно включить ТУРБО режим прямо из режима ПРОВЕТРИВАНИЕ.

4. УПРАВЛЕНИЕ ДВЕРЦЕЙ: Нажмите  один раз, дверца откроется. Нажмите еще раз, дверца закроется. Когда двигатель работает, дверца должна быть полностью открыта и кнопка управления дверцей заблокирована. Подсветка при закрытой дверце не работает.

5. ПОДСВЕТКА: Нажмите на иконку  один раз, включится подсветка, повторное нажатие выключит подсветку. Когда дверца закрыта, функция подсветки не доступна. Подсветка выключится автоматически после закрытия дверцы.

6. ПРИЕМНИК ДИСТАНЦИОННОГО УПРАВЛЕНИЯ  : С пульта ДУ доступны все функции, для управления вытяжкой нажимайте соответствующие клавиши.

7. СЛАЙД-КОНТРОЛЬ: Производительность вытяжки можно регулировать, двигая пальцем по шкале СЛАЙД-КОНТРОЛЯ, слева направо и наоборот. Нажмите  чтобы выключить вытяжку. В режиме ТУРБО и ПРОВЕТРИВАНИЕ изменять скорость не возможно, СЛАЙД-КОНТРОЛЬ заблокирован.

Нажмите  один раз для включения вытяжки. Нажмите  еще раз и вытяжка выключится и перейдет в спящий режим.

Нажмите  один раз, дверца автоматически откроется. После открытия дверцы, вытяжка включится на максимальную производительность и проработает 5 минут, затем вытяжка выключится и дверца закроется.

Нажмите  ещё раз, чтобы выключить ТУРБО режим.

Нажмите  один раз, вытяжка начнет работать с максимальной производительностью.

Нажмите  ещё раз, скорость работы уменьшится. Чем чаще Вы будете нажимать данную кнопку, тем медленнее будет работать вытяжка

Нажмите , дверца откроется (обратите внимание, что когда двигатель работает, кнопка управления дверцей должна быть полностью заблокирована)

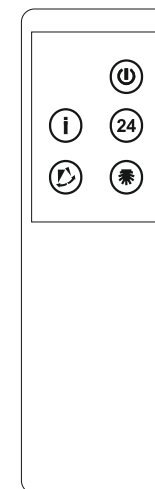

F Безопасность

- Для питания вытяжки используйте только однофазную сеть с хорошим заземлением.
- Не выводите воздуховод в дымоход, вентиляционный выход или отверстие для горячего воздуха. Прежде чем подсоединить трубу вытяжки куда-либо, проконсультируйтесь у специалиста касательно системы вывода отработанного воздуха из здания. В случае, если вытяжка будет использоваться вместе с иными приборами, убедитесь, что система вентиляции исправна и достаточна.
- Запрещается разбирать и чистить вытяжку без отключения питания.
- Производите регулярную очистку фильтров и вытяжки от жира и грязи. Не допускайте попадания влаги в двигатель, пульт ДУ и другие электрические части прибора.
- Разбирать и ремонтировать вытяжку может только квалифицированный специалист.
- Запрещается использовать вытяжку с поврежденным сетевым кабелем.
- При очистке вытяжки не используйте абразивные моющие средства, они могут испортить изделие.
- Не касайтесь работающих ламп голыми руками, это может привести к ожогу.
- Никогда не оставляйте без присмотра то, что Вы жарите, т.к. жир может загореться. Риск возгорания выше, если Вы используете жир (масло) вторично.
- Не оставляйте открытыми включенные горелки, так как высокая температура может повредить алюминиевые фильтры.
- При ремонте вытяжки не используйте не подходящие запасные части (мотор, кнопки, трансформатор и т.д.).
- Вытяжка является прибором бытовой техники, не используйте ее в других целях.

G Управление

■ SENSO

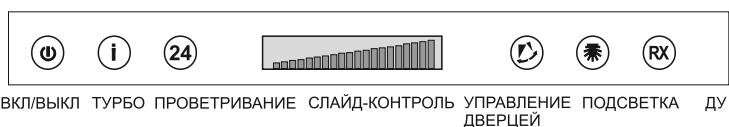

Кнопки управления

1. ВКЛ / ВЫКЛ: Нажмите один раз для включения вытяжки, и иконка и весь экран осветится.
2. ТУРБО-РЕЖИМ: Нажмите один раз, дверца откроется автоматически (Вытяжка включится после полного открытия дверцы). Во время открытия дверцы вытяжка не работает. Вытяжка включится на максимальную мощность, после открытия дверцы и проработает 5 минут, после чего остановится и дверца закроется.

ПРИМЕЧАНИЕ: В ТУРБО режиме регулировка скорости не возможна, чтобы отключить этот режим нажмите иконку еще раз. Нажмите чтобы выключить вытяжку не закрывая дверцы. Можно включить режим ПРОВЕТРИВАНИЕ прямо из ТУРБО режима.

D Установка

1. Разместите вытяжку на месте в соответствии с дизайном кухни.
 2. Просверлите монтажные отверстия с диаметром 10 мм на стене над варочной панелью (размеры см. схему установки), используйте 4 шт. прилагаемых металлических анкера $\varnothing 10 \times 55$.
 3. Установка фланца воздуховода: разместите резиновую прокладку и фланец на выходе, а затем плотно зафиксируйте четырьмя винтами M4x10.
- Внимание: Если вытяжка работает в режиме рециркуляции (с угольными фильтрами без вывода в вентиляцию) фланец устанавливать не обязательно.
4. Ровно повесьте вытяжку на установленные анкера и зафиксируйте, закрутив до упора гайки на анкерных болтах $\varnothing 10 \times 55$.
 5. Установка воздуховода (только для вывода в вентиляцию):
Оденьте воздуховод на фланец и зафиксируйте тремя винтами ST3x9,5.
 6. Растяните воздуховод до необходимой длины (только для вывода в вентиляцию).
 7. Снимите алюминиевые фильтры и вставьте чашку для масла на соответствующее место внизу двигателя. Поставьте алюминиевые фильтры на место.
 8. Убедитесь, что все установлено надежно.
 9. Подключите вытяжку к сети переменного тока и протестируйте ее работу.



ВНИМАНИЕ: Не подключайте слишком длинный воздуховод и не делайте на нем много изгибов, так как это может сильно снизить производительность вытяжки.

E Схема установки

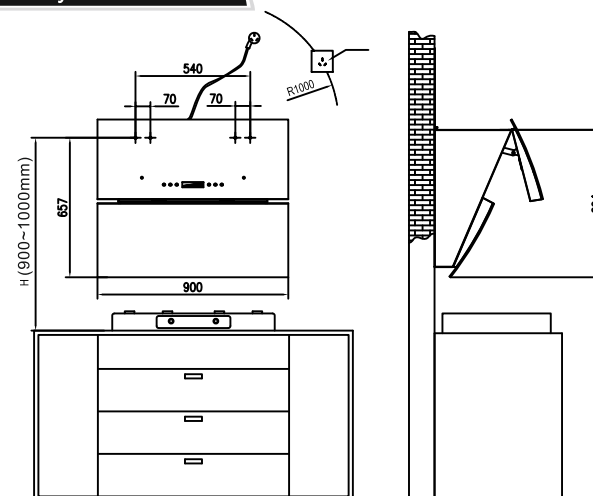

Примечание: Декоративный кожух - это отдельный элемент вытяжки

Ниже показана установка декоративного кожуха

А. Установите декорат. кожух на место, как показано на рис. 1, прикрыв воздуховод

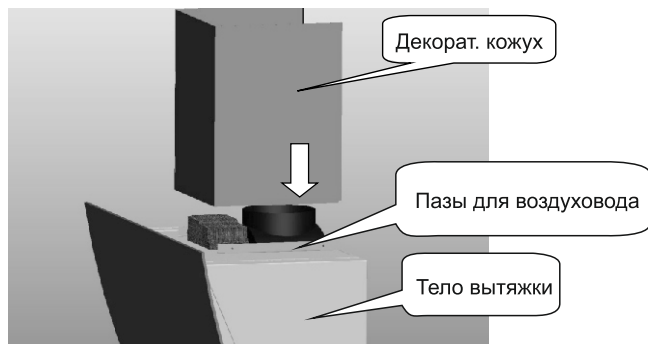

(Рисунок 1)

В. Зафиксируйте декоративный кожух 4-мя винтами M4*8 (Рисунок 2)

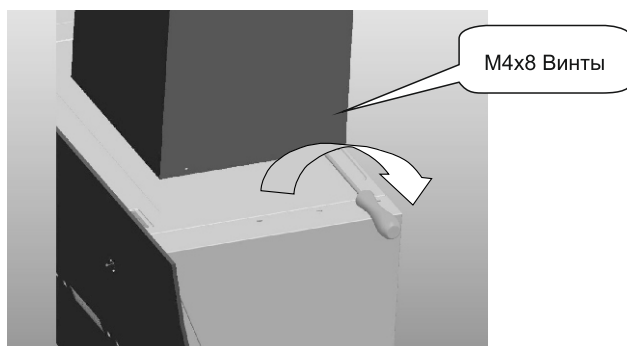

(Рисунок 2)

Установка угольного фильтра

● SENSO

Вставьте угольный фильтр и зафиксируйте его 3-мя болтами M4x12, как показано на рисунке 1

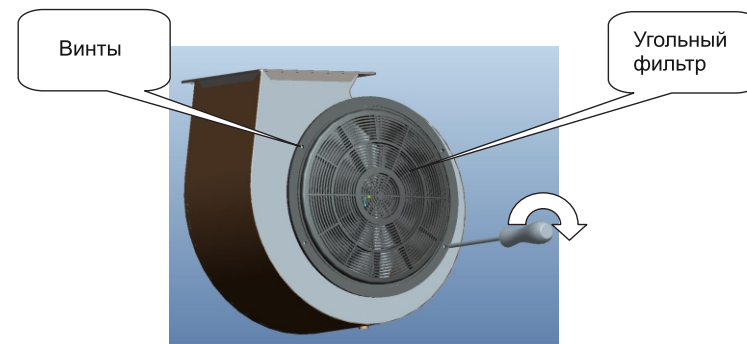

(Рисунок 1)