

# Кухонная вытяжка LEX коллекция CRYSTAL

Руководство пользователя



## ИНФОРМАЦИЯ ПО ТЕХНИКЕ БЕЗОПАСНОСТИ

Внимательно изучите настоящее руководство перед тем, как приступить к установке

### Предназначено только для использования в бытовых целях

#### Внимание

Для снижения риска поражения огнем электричеством или иных видов физического ущерба соблюдайте приведенные ниже правила:

- 1) Установка прибора и электрического оборудования должна выполняться исключительно квалифицированным персоналом, в соответствии со всеми применимыми нормами и стандартами.
- 2) В случае повреждения шнура питания его следует заменить, обратившись к производителю или к лицу, выполняющему обслуживание подобных приборов. В случае необходимости внесения каких-либо изменений в структуру электрической системы прибора следует обращаться исключительно к квалифицированным лицам.
- 3) Перед обслуживанием или очисткой прибора следует отключить питание при помощи эксплуатационной панели. Во избежание случайного включения питания панель необходимо заблокировать.
- 4) Используйте настоящий прибор только для целей, определенных производителем.
- 5) Для предотвращения проникновения продуктов сгорания и выхлопного воздуха обратно в вентилируемое помещение требуется достаточный объем воздуха. При использовании обогревающего оборудования следуйте рекомендациям производителя и стандартам по безопасности, принятым в вашем регионе.
- 6) При прорезывании или сверлении стен или потолка принимайте меры предосторожности во избежание повреждения существующей электрической проводки и других скрытых сетей.
- 7) Воздушные каналы вентиляторов должны быть выведены наружу.
- 8) Для снижения риска возникновения пожара следует использовать металлические трубы и каналы.
- 9) Устройство должно быть заземлено.

Для снижения риска возгорания жира на поверхности вытяжки следуйте следующим рекомендациям:

- 1) Никогда не оставляйте под вытяжным капюшоном объекты без надзора при высокой температуре. При перегреве объектов возникает дым и разбрызгивается жир, что может привести к возгоранию. Нагревайте масла на малом или среднем жару.
- 2) Всегда включайте вытяжку при приготовлении при высокой температуре.
- 3) На регулярном основании очищайте вытяжные вентиляторы. Накопление жира в фильтре или вентиляторе не допускается.
- 4) Используйте подходящий размер посуды. Всегда используйте кухонную утварь, подходящую по размеру к поверхности нагревательного элемента.



## ПРЕДУПРЕЖДЕНИЕ



Для снижения риска нанесения физического ущерба людям в случае возгорания жира соблюдайте следующие требования:

- 1) Накройте пламя плотно прилегающей крышкой, противнем для выпечки или металлическим подносом, после чего выключите горелку. Если эти действия не привели к мгновенному потуханию пламени, следует эвакуироваться и вызвать пожарную бригаду.
- 2) Никогда не пытайтесь взять возгоревшую посуду, это может привести к ожогу.
- 3) Не используйте воду для гашения пламени, а также не используйте мокрые полотенца или тряпки, поскольку подобные действия могут привести к выбросу горячего пара.
- 4) Используйте огнетушитель только в следующих случаях:
  - Вы уверены, что ваш огнетушитель относится к классу ABC и вы умеете им пользоваться.
  - Площадь возгорания невелика и не переходит на другие области.
  - Вы уже вызвали пожарную бригаду.

Вы можете продолжать бороться с огнем, направляясь к выходу спиной вперед и лицом к огню.

## БУДЬТЕ ОСТОРОЖНЫ

- 1) Для снижения риска возникновения пожара и для качественного удаления отработанного воздуха убедитесь в том, что удаляемый воздух выводится наружу. Вытяжные каналы не выводятся в пустующие области за стенами или потолком, равно как на чердаки, технические этажи или гаражи.
- 2) Будьте осторожны при использовании очищающих средств или растворителей
- 3) **При установленной вытяжке избегайте приготовления продуктов с использованием открытого огня.**
- 4) Вытяжной капюшон следует использовать только для удаления кухонных выхлопов в бытовых условиях. Производитель не принимает на себя обязательств за любые другие способы использования вытяжки.
- 5) Рекомендуется использовать две точки крепления, поскольку вытяжка имеет большой вес и размер.
- 6) Используйте только утвержденные наборы для подключения шнура питания
- 7) Более подробная информация и требования по эксплуатации прибора приведены на наклейке с техническими условиями.

## Инструкция по установке.

До начала установки выполните следующие действия:

- 1) Внимательно изучите настоящее руководство
- 2) Учтите, что вытяжное устройство соответствует всем применимым стандартам, и убедитесь в том, что ваши региональные строительные нормы не содержат дополнительных требований.
- 3) Этот электроприбор относится к классу 1, и потому для него требуется заземленное подключение. Вытяжка должна быть установлена таким образом, чтобы ее можно было свободно подключить к такой заземленной розетке.

## Планирование установки вытяжного устройства

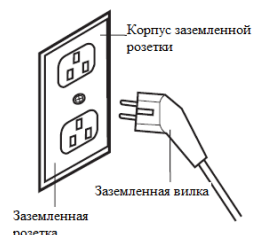
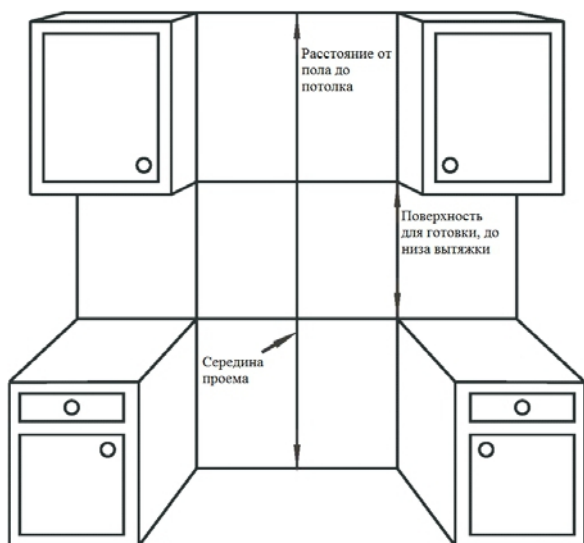

1. Измерьте высоту от пола до потолка. Описываемое устройство может быть установлено на стены высотой от 8" до 9".
2. Найдите среднюю линию проема. Проведите в этом месте линию от потолка до нижнего уровня вытяжки / верхней части поверхности для готовки.
3. Убедитесь, что запланированное вами расстояние от низа вытяжки до поверхности для готовки соответствует по крайней мере минимально допустимому расстоянию, приведенному в настоящем Руководстве пользователя.
4. Примите решение о расположении труб (каналов), отводящих воздух от вытяжного устройства наружу. Наилучший отвод воздуха достигается в прямых коротких трубопроводах.
5. Если вам необходим набор для рециркуляции вы можете приобрести таковой у регионального распространителя.

## Распаковка.

Надежно установите прибор и удалите упаковку. Для этого перережьте упаковочную ленту и надрежьте упаковку. Надрезы должны быть неглубокими, во избежание повреждения прибора. Убедитесь в том, что прибор не пострадал при транспортировке. В случае обнаружения такого рода повреждений следует немедленно обратиться к перевозчику или в розничный магазин. В случае обнаружения иных дефектов, неисправностей или отсутствующих деталей следует немедленно обратиться в розничный магазин.

## Установка трубопровода.

1. Запланируйте путь прокладки трубопровода, отводящего воздух от вытяжки наружу. Вытяжное устройство удаляет воздух в вертикальном направлении (при выводе канала через потолок на крышу), однако воздух может удаляться и через заднее отверстие вытяжной трубы (при выводе канала через наружную стену). Наилучшее удаление воздуха достигается при использовании короткого прямого канала. При использовании длинного и изогнутого канала вытяжная способность устройства снижается.

2. Установите парапетную или кровельную крышку. Подключите к такой крышке металлический канал на 6" и проведите от него воздуховод до вытяжного устройства. При помощи изоляционной ленты для трубопроводов загерметизируйте все соединения.

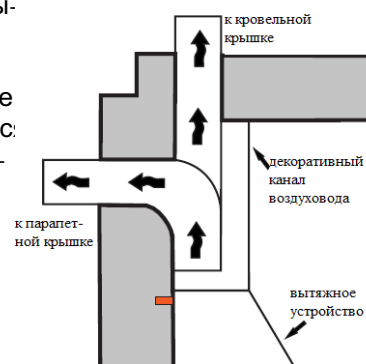

## Крепление к стене

1. Перед тем, как крепить устройство к стене, следует убедиться в его полной функциональности.
2. Снимите все фильтры основания вытяжного устройства, чтобы предотвратить их повреждение в процессе установки.
3. При помощи второго лица приложите вытяжку к запланированному месту ее установки, чтобы убедиться, что ее нижняя часть действительно находится на минимально допустимом расстоянии от поверхности плиты. Отметьте отверстия для монтажных винтов на стене.
4. Просверлите отверстия (A) в отмеченном месте. Используйте подходящие для ваших стен шурупы и дюбеля. При необходимости подготовьте подпорную стенку в виде перекрещенного каркаса для более надежной установки.
5. Закрепите вытяжное устройство при помощи шурупов. Вытяжка должна быть выровнена по горизонтали относительно кухонных шкафов. После выравнивания положения вытяжки закрепите ее при помощи стяжных винтов (A).
6. Подключите алюминиевый воздуховод на 6" (не входит в комплект поставки) к вытяжному отверстию, используя герметизирующую ленту (C).

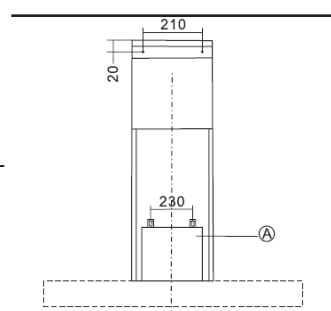

## Установка декоративного воздуховода

1. Осторожно расправьте, но не разъединяя, элементы телескопического воздуховода.
2. Разместите элементы электрической системы в пределах габаритов декоративного воздуховода.
3. Отрегулируйте ширину опорной рамки таким образом, чтобы она соответствовала устанавливаемому сверху воздуховоду. Закрепите ее на потолке, используя шурупы (B) таким образом, чтобы ее положение соответствовало центральной оси вашего вытяжного устройства на заданном расстоянии от потолка.

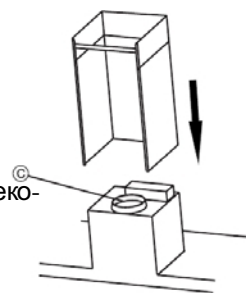

## Руководство по установке

При установке на стену

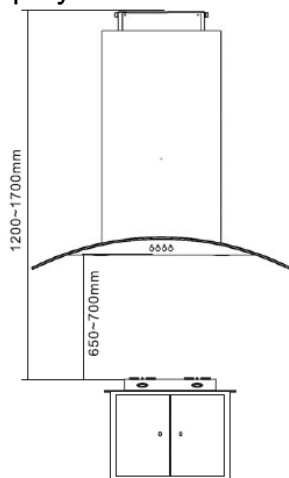

Отвод воздуха

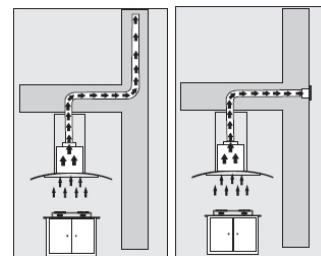

Примечание: Приведенные рекомендации по установке даны только для справки. При необходимости установки вытяжного устройства обязательно обратитесь к региональному распространителю или в сервисную службу.

## Выравнивание устройства

После установки прибора на стену возможно его выравнивание при помощи двух шурупов на корпусе.

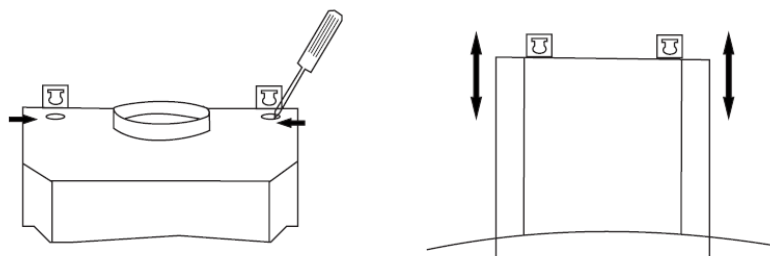

## ВАРИАНТЫ УСТАНОВКИ

Вытяжка может быть установлена следующими способами:

С циркуляцией воздуха в помещении (А)

С выбросом воздуха за пределы помещения (В)

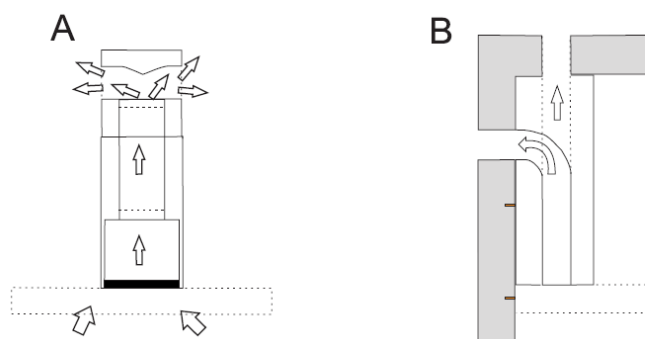

## Помните!

- Расстояние от верхней части поверхности плиты и нижней части вытяжного устройства должно составлять минимум 65 см.
- При использовании составного воздуховода край нижней части должен располагаться поверх края верхней части.
- Не подключайте воздуховод прибора к каналу, используемому для циркуляции горячего воздуха или пара от работы других приборов.
- Всегда используйте защитные перчатки при установке прибора!

## ИНСТРУКЦИИ ПО ИСПОЛЬЗОВАНИЮ И ОБСЛУЖИВАНИЮ

### Процедуры

1. Для оптимального удаления кухонных запахов рекомендуется включать вытяжное устройство перед началом готовки и оставлять его включенным в течение 15 минут после завершения готовки.
2. Регулярно очищайте вытяжку, используя неабразивное моющее средство.
3. Жировые фильтры улавливают частицы жира, находящиеся в воздухе. Накопление в них жира и грязи зависит от частоты использования вытяжки и плиты.
4. Для предотвращения риска возгорания рекомендуется очищать алюминиевые фильтры по крайней мере один раз в 2 месяца.

### Предупреждение:

- Не пытайтесь снять фильтры во время использования вытяжки.
- Отключайте электропитание (вынимайте вилку из розетки) каждый раз перед началом любого вида обслуживания.
- Настоящий прибор не предназначен для использования маленькими детьми или людьми с ограниченными возможностями без присмотра.
- При использовании вытяжного устройства во время готовки параллельно с другими приборами, загрязняющими воздух, следует обеспечить дополнительные способы вентиляции помещения.

### ОПИСАНИЕ СРЕДСТВ УПРАВЛЕНИЯ

#### А. Плавная регулировка

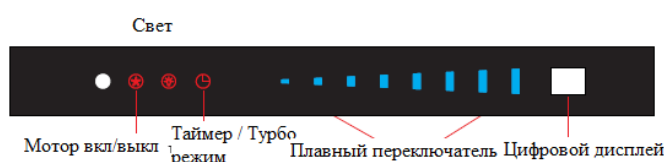

#### Мотор:

Голубой индикатор быстрого касания, установленный по умолчанию на скорость 1. При помощи плавного переключателя скорость может быть установлена на 2, 3, и для некоторых вытяжных устройств доступен турбо-режим.

#### Свет:

Голубой индикатор быстрого касания, установленный по умолчанию на 25% мощности освещения. При помощи плавного переключателя мощность освещения может быть установлена на 25, 50, 75 и 100 %.

#### Таймер (Функция отсрочки):

Голубой индикатор быстрого касания при помощи плавного переключателя может включать функцию отсрочки на 5, 10, 15 и 20 минут.



## В. Электронные средства управления



1. 

Касание	Установка низкой скорости
Касание	Выключение
Касание(3 сек.)	Включение таймера на 5-минутную отсрочку
2. 

Касание	Установка средней скорости
Касание	Выключение
Касание(3 сек.)	Включение таймера на 5-минутную отсрочку
3. 

Касание	Установка высокой скорости
Касание	Выключение
Касание(3 сек.)	→ Включение турборежима, 7 минут

## С. Управление при помощи нажимной кнопки



## Уход и очистка

### Общая информация

Регулярное обслуживание необходимо для правильного функционирования устройства. Особенно такое обслуживание необходимо для жировых и угольных фильтров.

Также рекомендуется выполнять регулярную очистку вентилятора и других поверхностей вытяжного устройства при помощи ткани, смоченной денатурированным спиртом или неабразивным жидким чистящим средством.

Угольный фильтр очищает циркулирующий в помещении воздух. Такие фильтры не подлежат очистке или восстановлению, и их следует заменять, по крайней мере, раз в четыре месяца. Скорость загрязнения жирового фильтра зависит от частоты использования вытяжки, типа приготовляемой пищи и частоты очистки жировых фильтров.

Для снижения риска возгорания и обеспечения должного уровня работоспособности вытяжки жировой фильтр следует очищать, по крайней мере, один раз в 2 месяца или при выводе сообщения о необходимости очистки фильтров на ЖК-дисплей, в соответствии с рекомендациями, приведенными в настоящей инструкции.

### Очистка жирового фильтра

Снимите фильтр с вытяжки и очистите его при помощи моющего средства, растворенного в воде, предварительно замочив его в этом растворе на некоторое время.

Тщательно промойте фильтр горячей водой и оставьте для высыхания.

Фильтр также можно мыть в посудомоечной машине. Цвет жирового фильтра может измениться после нескольких циклов мойки, и это считается нормальным.

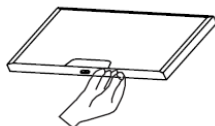

### Внимание!

**Если вы собираетесь мыть жировой фильтр в посудомоечной машине, не загружайте в нее ничего кроме фильтра, т.к. остатки пищи с другой посуды могут загрязнить фильтр!**

### Замена угольного фильтра (стандартная вытяжка)

Удалите угольный фильтр (из обычной вытяжки) следующим способом:

Снимите жировой фильтр.

Нажмите на защелки угольного фильтра и оттяните его, чтобы вынуть.



## Опустошение и очистка жиросборителя (для вытяжных устройств, оснащенных жиросборителем)

Вытяжное устройство оснащено жиросборителем, предназначенным для сбора жира с лопастей вентилятора и защиты вентилятора.

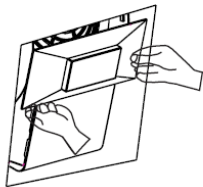

1. Снимите жировой и угольный фильтры (если они установлены).
  2. Удалите жиросборитель и промойте его в теплой воде с моющим средством. Его также можно мыть в посудомоечной машине.
- **Не допускайте скопления грязи на вытяжном устройстве.**
  - **Не используйте стальные мочалки для очистки вытяжного устройства.**
  - **Не наносите соляные, дезинфицирующие, отбеливающие или очищающие средства на вытяжное устройство на какое либо время, поскольку они могут повредить нержавеющую сталь. После применения таких средств промывайте поверхность вытяжки чистой водой и вытирайте сухой чистой тканью.**

## Замена лампочек.

В зависимости от модели вытяжного устройства предусматривается его оснащение светодиодными или галогенными светильниками. Освещение предназначено для использования во время готовки, а не для длительного освещения помещения кухни. Длительное использование может снизить срок службы ламп.

**ПРЕДУПРЕЖДЕНИЕ: не дотрагивайтесь до ламп во время работы прибора. Дождитесь остывания лампы перед тем, как ее вывинчивать.**

Используйте только тип ламп, указанный в описании прибора. Лампочки для замены могут быть приобретены у вашего регионального распространителя.

### **Галогенные и светодиодные светильники.**

После удаления жирового фильтра нажмите изнутри на устройство освещения, чтобы открыть защитную панель. Отключите жгут проводов. Избегайте непосредственного прикосновения к защитной панели. Замените поврежденную лампу, следуя описанной ниже инструкции. Закройте защитную панель.

Порядок замены лампочки.

1. Поднимите и снимите устройство освещения при помощи отвертки или аналогичного инструмента.

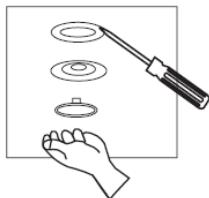

2. Удалите перегоревшую галогенную лампочку. Помните, что лампочки могут быть горячими!
3. Вставьте новую галогенную лампочку.

Если вы дотрагиваетесь до лампочек голыми руками, их срок службы может уменьшиться. Всегда следует использовать ткань или надевать перчатку во избежание непосредственного контакта.

**Внимание:** Освещение предназначено для использования во время готовки, а не для длительного освещения окружающих помещений. Длительное использование приведет к существенному уменьшению срока службы ламп.

## Утилизация

Настоящий прибор соответствует директиве Европейского сообщества 2002/96/ЕС. Утилизация отходов производства электрического и электронного оборудования Утилизируя подобный прибор правильным способом, пользователь предотвращает негативное воздействие на окружающую среду.

Внимание: Утилизируйте настоящий прибор правильным способом. Неправильная утилизация этого прибора может привести к отрицательному воздействию на окружающую среду или нанесению физического вреда людям.



Ни при каких условиях вытяжка не может быть помещена в отход с бытовыми отходами. Ее следует передать в центр утилизации отходов электрического производства и электронного оборудования

Настоящий прибор подлежит утилизации в соответствии с местным законодательством.

Более подробная информация о размещении в отход, утилизации и переработке этого продукта может быть получена от регионального органа власти, местной службы сбора бытовых отходов или в магазине, где был приобретен прибор.

## Руководство по устранению неполадок.

Описание проблемы	Возможная причина	Способ решения
Вытяжка не включается	Нет питания.	Проверьте, включена ли вилка в розетку. Проверьте, включен ли главный выключатель.
	Шнур питания поврежден.	Обратитесь в пункт технической поддержки.
Поток воздуха слишком слаб	Алюминиевые жировые фильтры засорены.	Очистите фильтры и установите их на место после высыхания.
	Угольные фильтры засорены. Только режим рециркуляции.	Замените угольные фильтры
Вытяжка вибрирует	Вытяжка плохо закреплена.	Проверьте крепления вытяжки. Затяните стяжные винты.
Мотор работает, но потока воздуха нет	Впускной клапан(бабочка) засорен.	Обратитесь в пункт технической поддержки.
Мотор прекращает работу через несколько минут	Включается устройство защиты от высокой температуры.	Кухня не вентилируется в достаточной степени.
	Вытяжка установлена слишком близко к поверхности плиты.	Вытяжка должна быть установлена минимум на расстоянии 61 см (24") от плиты.
Сильные кухонные запахи	Слишком низкая скорость вентилятора.	Используйте более высокую скорость вентиляции.
	Не установлен угольный фильтр.	Для режима рециркуляции требуется угольный фильтр.
Масло капает на плиту	Алюминиевые жировые фильтры переполнены.	Помойте жировые фильтры.
Жужжание, шум	Что-то попало в лопасти вентилятора.	Обратитесь в пункт технической поддержки.
Свет работает, вентилятор не работает		Обратитесь в пункт технической поддержки.
Вентилятор работает, свет не работает		Обратитесь в пункт технической поддержки.

### ГАРАНТИЙНЫЕ ОБЯЗАТЕЛЬСТВА И ОБСЛУЖИВАНИЕ

Перед тем, как оформлять заказ на техническую помощь, изучите приведенное выше руководство по устранению неполадок. Более подробная информация о гарантийных обязательствах и условиях обслуживания может быть получена у регионального распространителя.